

Inleiding

Vóór gebruik	112-113
Afspeelbare discs	112
Bereik van de afstandsbediening	112
Voorzorgsmaatregelen	113
Opmerkingen over discs	113
Over symbolen	113
Kiezen van de weergavebron	113
Voorzijde en display	114
Afstandsbediening	115
Achterzijde	116

Voorbereiding

Aansluitingen	117-118
Aansluiten op een tv & decoder	117
Aansluiten op andere apparatuur	118
Vóór gebruik - Videorecordergedeelte	119-123
Instellen van het videokanaal	119
Eerste ingebruikstelling van het apparaat	119
Handmatig instellen van de klok	120
Instellen van het kleuren-tv-systeem	120
Gebruik van het hoofdmenu	121
Automatisch afstemmen op tv-zenders	121
Handmatig afstemmen op tv-zenders	122
Tv-zenders rangschikken	123
Tv-zenders verwijderen	123
Vóór gebruik - Dvd-spelergedeelte	124-128
Algemene uitleg	124
On-Screen Display	124-125
Basisinstellingen	126-128
1 Algemene bediening	126
1 Taal	126
1 Beeld	126
1 Geluid	127
1 Overig	127
1 Ouderlijk toezicht	128

Bediening



Bediening met een videoband	129-132
Afspelen van een videoband	129
1 OPR (Optimum Picture Response)	129
Instant Timer Recording (ITR)	130
Programmeren met ShowView	131
Programmeren van een timeropname met On Screen Display	132
Bediening met dvd's en video-cd's	133- 135
Afspelen van een dvd of video-cd	133
Algemene functies	133
1 Overschakelen naar een andere TITEL	133
1 Overschakelen naar een ander HOOFDSTUK/TRACK	133
1 Zoeken	133
1 Stilstaand beeld en beeld voor beeld weergeven	133
1 Slow Motion	134
1 Afspelen in willekeurige volgorde	134
1 Herhalen	134
1 A-B herhalen	134
1 Tijdlocatie	134
1 3D Surround	134
1 Screensaver	134
1 Zoom	135
1 Zoeken naar een merkteken	135
Speciale dvd-functies	135

1 Titelmenu	135
1 Discmenu	135
1 Camerahoek	135
1 Een andere gesproken taal kiezen	135
1 Een ander geluidskanaal kiezen	135
1 Ondertiteling	135
Bediening met audio- en mp3-cd's	136-137
Afspelen van een audio-cd of mp3-cd	136- 137
1 Opmerkingen over mp3-opnamen	136
1 Het afspelen onderbreken	137
1 Overschakelen naar een andere track	137
1 Herhalen Track/Alles/Uit	137
1 Zoeken	137
1 Afspelen in willekeurige volgorde	137
1 A-B herhalen	137
1 3D Surround	137
1 Een ander geluidskanaal kiezen	137
Bediening met foto-cd's	138
Weergeven van foto's op cd	138
1 Overschakelen naar een andere file	138
1 Stilstaand beeld	138
1 Een foto spiegelen	138
1 Een foto draaien	138
1 Opmerkingen over jpeg-bestanden	138
Programmeren van tracks	139
Programmeren van tracks bij audio-cd's en mp3-cd's	139
Programmeren van tracks bij video-cd's	139
1 Herhalen van geprogrammeerde tracks	139
1 Verwijderen van een track uit de programmalijs ..	139
1 Wissen van de volledige programmalijs	139
Overige bedieningsfuncties	140-141
On Screen Display	140
Stoppen met het bandtellergeheugen	140
Kinderslot	140
Video Doctor (zelfdiagnose)	140
Hifi-stereo-geluidssysteem	141
Compatibiliteit met breedbeeldformaat (16:9)	141
Instellen van de decoder	141
Laatste instellingen-geheugen	141
Speciale opnamen	142
Kopiëren van de dvd-speler naar de videorecorder	142
Opnemen van een andere videorecorder	142

Naslag

Verhelpen van storingen	143
Lijst van taalcodes	144
Lijst van landen-/regiocodes	145
Specificaties	146

Betekenis van symbolen voor instructies

-  Geeft gevaren aan die waarschijnlijk schade aan het apparaat zelf of andere materiële schade zullen veroorzaken.
-  Geeft bijzondere functionele eigenschappen van het apparaat aan.
-  Geeft tips en aanwijzingen om de handeling gemakkelijker te maken.

Vóór gebruik

Afspeelbare discs



DVD
(8 cm / 12 cm disc)



Video-cd (VCD)
(8 cm / 12 cm disc)



Audio-cd
(8 cm / 12 cm disc)

Op dit apparaat kunnen tevens dvd-r's, dvd-rw's, Kodak-systeem potocd's, svcd en cd-r's of cd-rw's met audiotitels, mp3- of jpeg-bestanden, en svcd's worden afgespeeld.

N Opmerkingen

- Afhankelijk van de opnameapparatuur of de cd-r/cd-rw (of dvd-r/±rw) zelf, kunnen sommige cd-r/cd-rw's (of dvd-r/±rw) niet op het apparaat worden afgespeeld.
- Breng geen sticker of label aan op een van de zijden (de zijde met het label of de opnamekant) van een disc.
- Gebruik geen cd's met een onregelmatige vorm (b.v. hartvormige of achthoekige cd's) omdat dit storing kan veroorzaken.

N Opmerkingen over dvd's en video-cd's

Sommige weergavefuncties van dvd's en video-cd's kunnen door softwarefabrikanten doelbewust geblokkeerd worden. Aangezien dvd's en video-cd's op dit apparaat worden afgespeeld overeenkomstig de inhoud van de disc zoals deze is ontworpen door de softwarefabrikant, kunnen sommige weergavefuncties van het apparaat niet beschikbaar zijn of kunnen andere functies zijn toegevoegd. Zie tevens de instructies behorende bij de dvd's en video-cd's. Het is mogelijk dat sommige dvd's die voor zakelijke doeleinden zijn gemaakt, niet op het apparaat kunnen worden afgespeeld.

Regiocode van de dvd-speler en dvd's

Deze dvd-speler is ontworpen en gefabriceerd voor het afspelen van dvd-software met regiocode 2. De regiocode die is vermeld op de labels van sommige dvd-discs, geeft aan op welk type speler deze discs kunnen worden afgespeeld. Op dit apparaat kunnen alleen dvd-discs met de aanduiding "2" of "ALL" worden afgespeeld. Als u probeert een andere disc af te spelen, verschijnt de melding "Check Regional Code" op het tv-scherm. Het is mogelijk dat van sommige dvd-discs die geen regiocode-aanduiding hebben, de weergave toch is geblokkeerd in verband met regionale beperkingen.



Discterminologie

Titel (alleen dvd)

De inhoud van de hoofdfilm, begeleidende film of extra film, of muziekalbum. Aan elke titel wordt een referentienummer toegekend, zodat u deze gemakkelijk kunt vinden.

Hoofdstuk (alleen dvd)

Delen van een film of muziek die kleiner zijn dan titels. Een titel bestaat uit een of meer hoofdstukken. Aan elk hoofdstuk is een nummer toegekend om het door u gewenste hoofdstuk te kunnen vinden. Op sommige discs zijn geen hoofdstukken opgenomen.

Track (alleen video-cd's en audio-cd's)

Delen van een film of muziek op een video-cd of een audio-cd. Aan elke track is een nummer toegekend om de door u gewenste track te kunnen vinden.

Scène

Op een video-cd with PBC (Playback Control)-functies zijn films met bewegende of stilstaande beelden onderverdeeld in zogenaamde scènes. Elke scène is vermeld in het menuscherm en er is een nummer aan toegekend om de door u gewenste scène te kunnen vinden.

Een scène bestaat uit een of meer tracks.

Typen video cd's

Er zijn twee typen video cd's:

Video-cd's met PBC (Versie 2.0)

PBC (Playback Control)-functies maken interactie met het systeem mogelijk via menu's, zoekfuncties of andere typische computerachtige handelingen. Bovendien kunnen stilstaande beelden met een hoge resolutie worden weergegeven als deze op de disc zijn opgenomen.

Video-cd's zonder PBC (Versie 1.1)

Bij deze discs, die op dezelfde manier worden behandeld als audio-cd's, kunnen zowel video-beelden als geluid worden weergegeven. Ze zijn echter niet uitgerust met PBC.

Bereik van de afstandsbediening

Richt de afstandsbediening op de sensor van het apparaat en druk de gewenste toets in.

- 1 Afstand: tot circa 7 m vanaf de voorzijde van de sensor
- 1 Hoek: tot circa 30° in elke richting ten opzichte van de voorzijde van de sensor

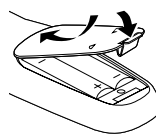

Plaatsen van batterijen in de afstandsbediening

Verwijder het deksel van het batterijvak aan de achterzijde van de afstandsbediening en plaats twee batterijen (type AA) met de + en - polen in de juiste positie.

! Waarschuwing

Gebruik oude en nieuwe batterijen of verschillende typen batterijen (standaard, alkaline etc.) niet door elkaar.

Voorzorgsmaatregelen

Behandeling van het apparaat

Bij het vervoer van het apparaat

De originele verpakkingendoos met het verpakkingsmateriaal zijn hiervoor optimaal geschikt. Voor een maximale bescherming kunt u het apparaat het beste op dezelfde manier verpakken als in de fabriek..

Bij plaatsing van het apparaat

Het beeld en geluid van een dichtbij staande radio of tv kan tijdens weergave worden vervormd. Plaats in dat geval het apparaat op een grotere afstand van de tv of radio, of schakel het apparaat uit na verwijdering van de disc.

Om het oppervlak schoon te houden

Gebruik geen vluchtige stoffen, zoals insecticide-spray, in de buurt van het apparaat. Vermijd langdurig contact van rubber of kunststof voorwerpen met het apparaat, aangezien er hierdoor vlekken op het oppervlak zullen achterblijven.

Reinigen van het apparaat

Om de behuizing schoon te maken

Gebruik hiervoor een zachte, droge doek. Als de oppervlakken erg vuil zijn, gebruik dan een zachte doek die licht bevochtigd is met een niet-agressief reinigingsmiddel. Gebruik geen sterke oplosmiddelen zoals alcohol, benzine of verdunningsmiddel, aangezien de behuizing hierdoor kan worden beschadigd.

Om een goed beeld te krijgen

De dvd-speler is een hightech-precisieapparaat. Als de lens of de onderdelen van het aandrijfmechanisme vuil of versleten zijn, zal de beeldkwaliteit slecht zijn. Geadviseerd wordt een controle- en onderhoudsbeurt te laten uitvoeren na elke 1000 gebruiksuren (afhankelijk van de gebruiksomgeving). Voor bijzonderheden hierover kunt u het beste contact opnemen met uw dichtstbijzijnde dealer.

Opmerkingen over discs

Behandeling van discs

Raak de weergavekant van de disc niet aan. Houd de disc aan de rand vast zodat er geen vingerafdrukken op komen. Plak geen papier of tape op de disc.

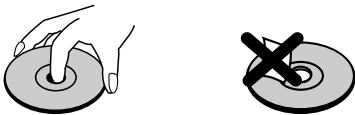

Opslag van discs

Berg na het afspelelen de disc op in de bijbehorende doos. Stel de disc niet bloot aan de invloed van direct zonlicht of warmtebronnen, en laat de disc niet blootgesteld aan direct zonlicht in een geparkeerde auto liggen, aangezien de temperatuur in de auto zeer hoog kan oplopen.

Reinigen van discs

Vingerafdrukken en vuil op de disc kan een slechte beeldkwaliteit en vervorming van het geluid tot gevolg hebben. Reinig de disc vóór het afspelelen met een schone doek en veeg daarbij vanuit het midden naar de rand.

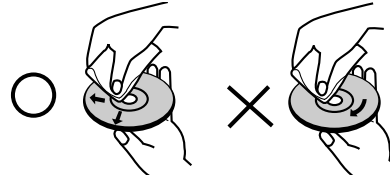

Gebruik geen sterke oplosmiddelen zoals alcohol, benzine, verdunningsmiddel, in de handel verkrijgbare reinigingsmiddelen, of anti-statische spray bedoeld voor grammofoonplaten.







Over symbolen

Over weergave van het symbool

Tijdens de werking van de dvd-speler kan het symbool “” op het tv-scherm verschijnen. Dit betekent dat de in de gebruiksaanwijzing beschreven functie niet door de speler toegestaan is, of niet beschikbaar is op de betreffende dvd-videodisc.

Over de discsymbolen bij instructies

Een tekstgedeelte waarbij een van de onderstaande symbolen in de titel is vermeld, geldt uitsluitend voor de disc die door het symbool wordt aangeduid.

-  DVD
-  Video-cd met de PBC (Playback Control)-functie.
-  Video-cd zonder de PBC (Playback Control)-functie.
-  Audio-cd.
-  Mp3-disc.
-  Jpeg-disc JPEG

Kiezen van de weergavebron

U moet de uitgangbron (dvd-speler of videorecorder) kiezen die u op uw tv-scherm wilt weergeven.

- 1 Als u het dvd-spelerdeck wilt weergeven: Druk op DVD op de afstandsbediening of op SOURCE op de voorzijde van het apparaat: het dvd-spelerdeck wordt weergegeven op het tv-scherm.
- 1 Als u het videorecorder-deck wilt weergeven: Druk op VCR op de afstandsbediening of op SOURCE op de voorzijde van het apparaat: het videorecorderdeck wordt weergegeven op het tv-scherm.

Opmerkingen

- 1 Als u een disc plaatst terwijl het apparaat zich in de videorecorder-modus bevindt, zal het apparaat automatisch overschakelen naar de dvd-modus.
- 1 Als u een videocassette zonder opnamevrijgavelip plaatst terwijl het apparaat zich in de dvd-modus bevindt, zal het apparaat automatisch overschakelen naar de videorecorder-modus.

Voorzijde en display

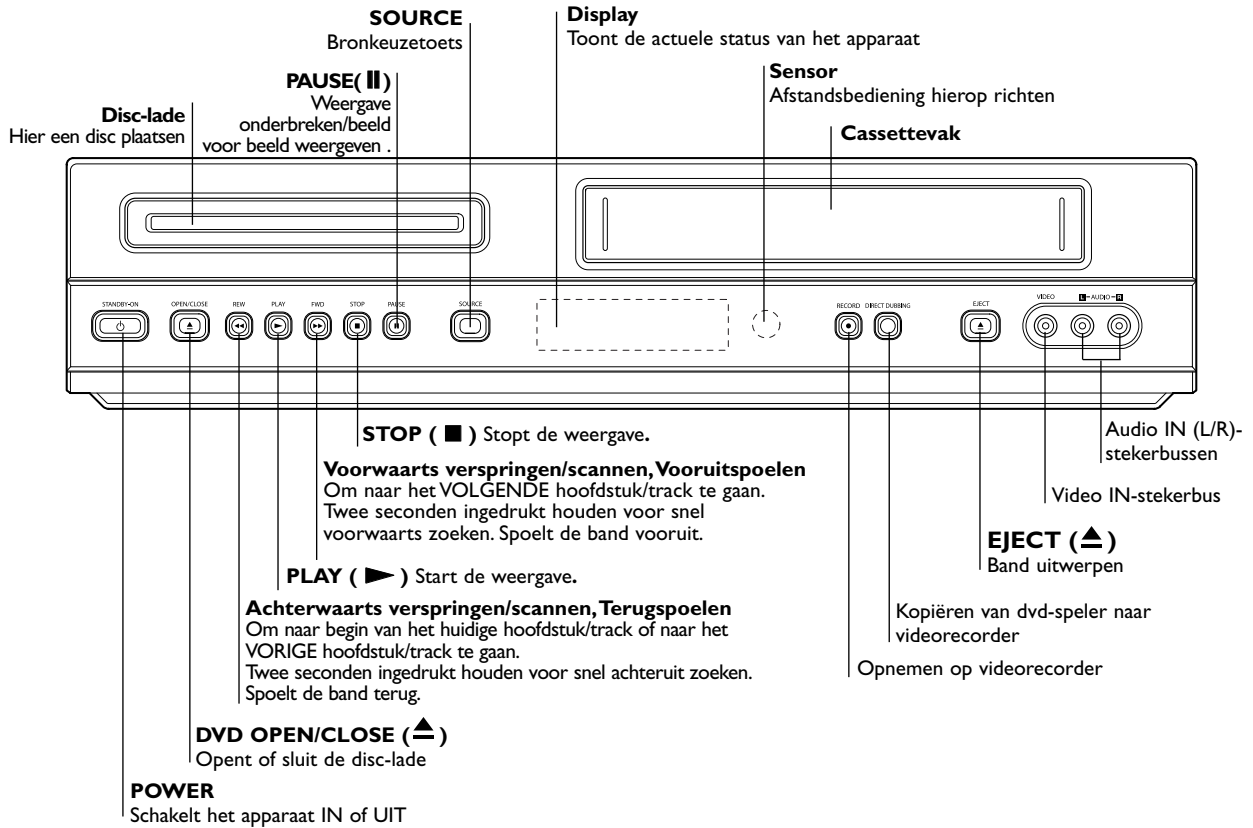

Nederlands

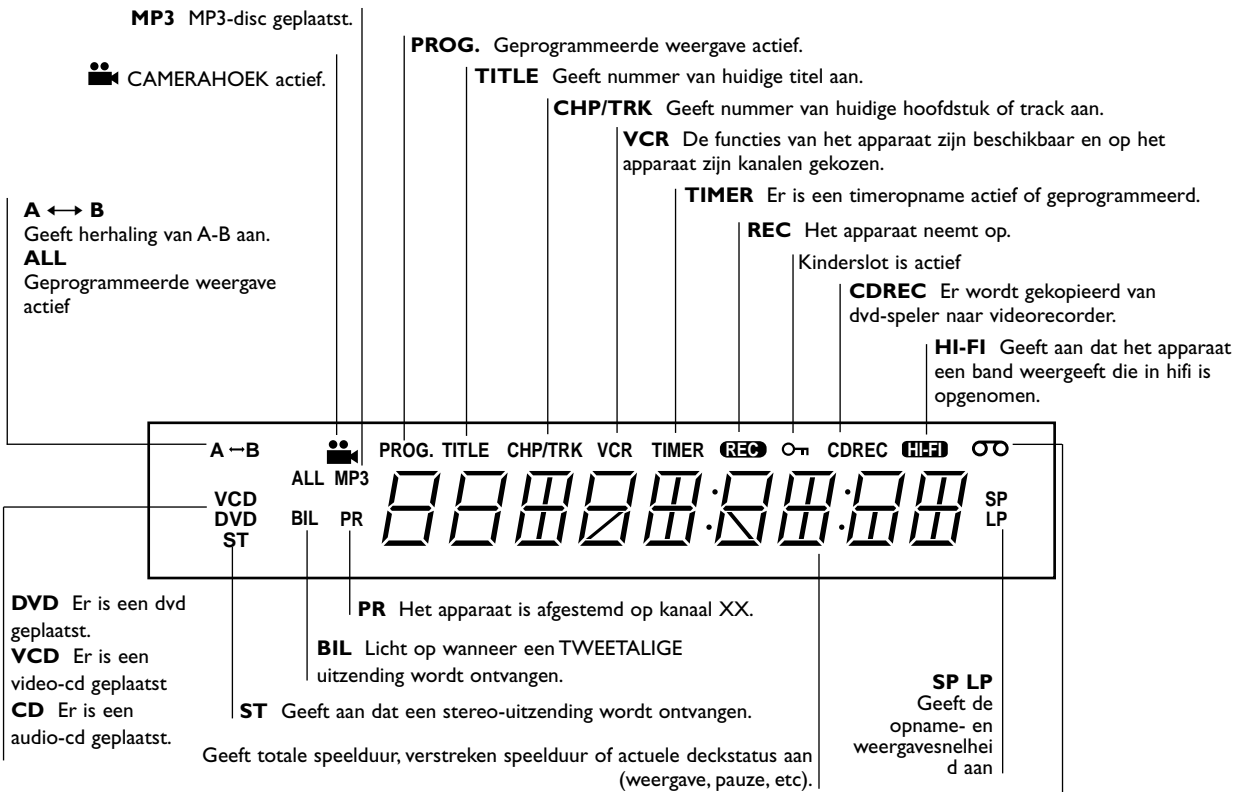

Er bevindt zich een cassette in de videorecorder.

Bronkeuzetoets
Om de op het tv-scherm weer te geven bron te kiezen (dvd-speler of videorecorder).

TV/VCR
Om door de videorecorder- of de tv-tuner gekozen kanalen weer te geven.

Cijfertoetsen 0-9
Om genummerde opties in een menu te kiezen.

DISC MENU
Om naar het menu op een dvd te gaan.

SYSTEM MENU
Om naar het dvd-instellingenmenu en videorecorder-menu te gaan of dit menu te verlaten.

SKIP ◀◀/REW
Om naar het begin van het huidige hoofdstuk of track te gaan, druk tweemaal achter elkaar snel in om naar het vorige hoofdstuk of track te gaan. Houd de toets circa twee seconden ingedrukt om achteruit te zoeken (alleen voor dvd). Spoelt de band terug in de stopstand of voor snel achteruit zoeken.

SKIP ▶▶/FWD
Om naar het volgende hoofdstuk of track te gaan. Houd de toets circa twee seconden ingedrukt om vooruit te zoeken (alleen voor dvd). Spoelt de band vooruit in de stopstand of voor snel vooruit zoeken.

MARKER SEARCH
Markeert elk gewenst punt tijdens weergave. Geeft het MARKER SEARCH-menu weer.

INPUT
Om de ingangsbron voor de videorecorder te kiezen (Tuner, AV 1, AV 2 of AV 3).

REC/ITR
Om normaal op te nemen of Instant Timer Recording te activeren door herhaald indrukken.

REPEAT
Om hoofdstuk, track, titel, alles te herhalen.

REPEAT A-B
Om een bepaald gedeelte te herhalen.

PROGRAM
Opent of sluit het programmeermenu.

CLEAR
- Om de bandteller terug te zetten naar M 0:00:00
- Om een tracknummer in het programma-menu of een teken in het MARKER SEARCH-menu te wissen.

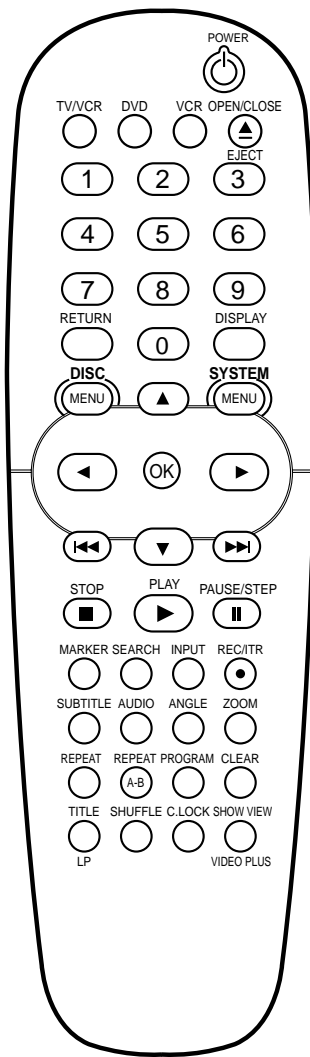

POWER
Om het apparaat IN of UIT te schakelen.

EJECT, OPEN/CLOSE
- Om de disc-lade te openen of te sluiten.
- Om de band in de videorecorder uit te werpen.

RETURN
Om het instellingenmenu te verlaten.

DISPLAY
Om het OSD-menu weer te geven. Schakelt achtereenvolgens over naar de klok-, bandteller- en resterende bandspeelduurstand.

◀/▶/▲/▼ (links/rechts/omhoog/omlaag)
- Om een optie van het menu te kiezen.
- **▲/▼**: Om een kanaal van de videorecorder te kiezen. Voor handmatige afstelling van het videorecorderbeeld op het scherm.

OK
- Om een menukeuze te bevestigen.
- Om functies op het tv-scherm weer te geven.

STOP
Stopt de weergave.

PLAY
Start de weergave.

PAUSE/STEP
Om het weergeven of opnemen te onderbreken. Beeld-voor-beeld weergave door herhaaldelijk indrukken in de pauzestand.

SUBTITLE
Om een taal voor de ondertiteling te kiezen.

AUDIO
Om een gesproken taal (dvd) of een geluidskanaal (cd) te kiezen.

ANGLE
Om op de dvd een camerahoek te kiezen, indien beschikbaar.

ZOOM
Om het videobeeld te vergroten.

TITLE/LP
- Om het titelmenu van de disc weer te geven, indien beschikbaar.
- Om de opnamesnelheid te kiezen

SHUFFLE
- Om tracks in willekeurige volgorde af te spelen.

C.LOCK
Om het kinderslot in of uit te schakelen.

SHOWVIEW
Om het programma-menu voor ShowView-programmering weer te geven.

Opmerking

Deze afstandsbediening gebruikt dezelfde toetsen voor videorecorder- en dvd-functies (behalve PLAY).

Bij gebruik van de videorecorder eerst de toets VCR indrukken.

Bij gebruik van de dvd-speler eerst de toets DVD indrukken.

Achterzijde

AERIAL

Sluit de antenne op deze ingang aan.

EURO AV2 DECODER

Sluit deze connector aan op een betaal-tv-decoder of een andere videorecorder

DVD/VCR AUDIO OUT

Sluit deze uitgang aan op een versterker, receiver of stereo-installatie.

AUDIO OUT (Links/Rechts) (DVD OUT)

Sluit deze uitgang aan op een versterker, receiver of stereo-installatie.

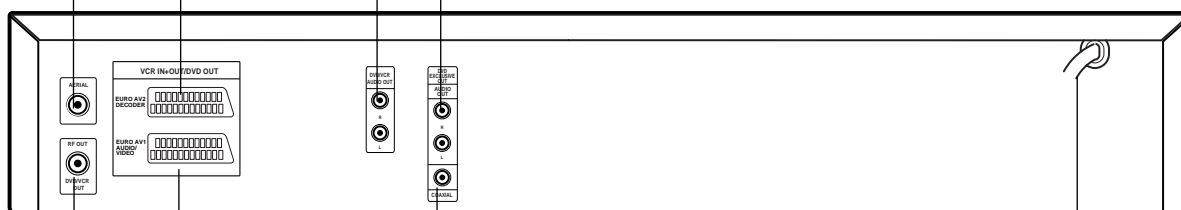

Nederlands

COAXIAL (Digitale audio-uitgang) (DVD OUT)

Sluit deze uitgang aan op digitale (coaxiale) geluidsapparatuur.

EURO AV1 AUDIO/VIDEO (VCR IN+OUT/DVD OUT)

Sluit deze connector aan op uw tv of een andere videorecorder.

RF OUT (DVD/VCR OUT)

Sluit deze uitgang aan op uw tv.

Netsnoer

Sluit dit aan op een stopcontact.



Raak de pennen van de aansluitingen aan de achterzijde niet aan. Het apparaat kan dan beschadigd worden door elektrostatische ontlading.

Tips

- 1 Afhankelijk van uw tv en andere apparatuur die u wilt aansluiten, zijn er verschillende manieren om het apparaat aan te sluiten.
- 1 Raadpleeg waar nodig de gebruiksaanwijzing van uw tv, stereo-installatie of andere apparatuur voor de beste aansluiting.
- 1 Sluit voor een betere geluidswaergave de AUDIO OUT-uitgangen van het apparaat aan op de audio-ingangen van uw versterker, receiver, stereo-installatie of audio/video-apparatuur. Zie "Aansluiten op andere apparatuur" op pagina 118.

⚠ Waarschuwing

- Zorg ervoor dat dit apparaat rechtstreeks op de tv is aangesloten en stel de tv in op het juiste videoingangskanaal.
- Sluit de AUDIO OUT-uitgangen van dit apparaat niet aan op de phono-ingang (platenspeler) van uw geluidsinstallatie.

Aansluiten op een tv & decoder

- 1 Maak een van de volgende aansluitingen, afhankelijk van de mogelijkheden van uw bestaande apparatuur.

Basisaansluiting (AV)

- 1 Sluit de **EURO AV1 AUDIO/VIDEO**-connector aan de achterzijde van het apparaat met behulp van een SCART-kabel aan op de euroconnector op de tv.
- 2 Sommige televisiestations zenden gecodeerde televisiesignalen uit die u alleen kunt zien met een decoder. U kunt een dergelijke decoder op het apparaat aansluiten.

Basisaansluiting (RF)

- 1 Sluit de RF-antennekabel van uw binnen/buiten-antenne aan op de **AERIAL**-aansluiting aan de achterzijde van het apparaat.
- 2 Sluit de bijgeleverde RF-antennekabel aan tussen de **RF OUT** (DVD/VCR OUT)-aansluiting aan de achterzijde van het apparaat en de antenne-ingang van uw tv.

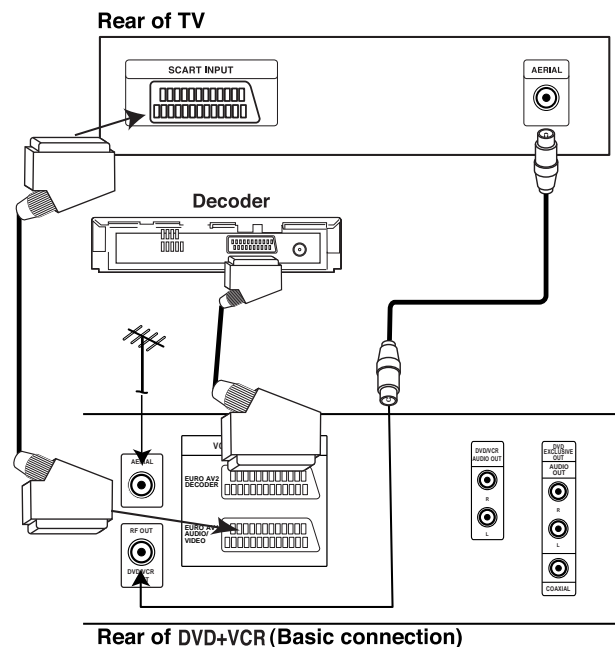

Aansluitingen (vervolg)

Aansluiten op andere apparatuur

Aansluiten op een versterker met 2-kanaals analoge stereo of Dolby Pro Logic II/Pro Logic.

Sluit de linker en rechter **DVD/VCR AUDIO OUT-** of **AUDIO OUT (DVD EXCLUSIVE OUT)**-uitgangen van het apparaat aan op de linker en rechter audio-ingangen van uw versterker, receiver of stereo-installatie door middel van de audiokabels.

Aansluiten op een versterker met 2-kanaals digitale stereo (PCM) of op een audio/video-receiver met een meerkanaals-decoder (Dolby Digital™, MPEG2 of DTS).

1 Sluit een van de DIGITAL AUDIO OUT-uitgangen (**COAXIAL**) aan op de overeenkomstige ingang van uw versterker door middel van een optionele digitale (coaxiale) audiokabel.

2 In dit geval moet de digitale uitgang van het apparaat worden geactiveerd. (Zie "Digitaal audiosignaal" op pagina 127).

Digitaal meerkanaals-geluid

Een digitale meerkanaals-aansluiting geeft de beste geluidskwaliteit. Hiervoor hebt u een meerkanaals audio/video-receiver nodig die een of meer van de door het apparaat ondersteunde audioformaten ondersteunt (MPEG2, Dolby Digital en DTS). Zie hiervoor de gebruiksaanwijzing van de receiver en de logo's aan de voorzijde van de receiver.

Waarschuwing:

In verband met de DTS-licentieovereenkomst zal het digitale uitgangssignaal in DTS-formaat zijn wanneer voor DTS-audio is gekozen.

Opmerkingen

- Als het audioformaat van het digitale uitgangssignaal niet overeenkomt met de mogelijkheden van uw receiver, zult u een hard, vervormd geluidssignaal of helemaal geen geluid horen.
- U kunt het audioformaat van de geladen dvd in het OSD-menu zien door op de AUDIO-toets te drukken.

Rear of DVD+VCR

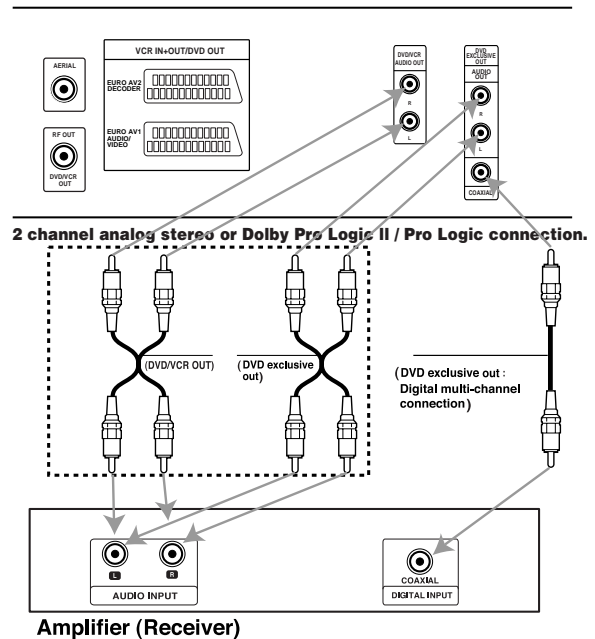

Vóór gebruik - Videorecordergedeelte

Instellen van het videokanaal

Het videokanaal (RF-uitvoerkanaal) is het kanaal waarop uw televisietoestel door de RF-kabel beeld- en geluidsignalen ontvangt van de DVD+VCR.

Indien u een SCART-kabel heeft gebruikt, dan hoeft u de TV niet in te stellen. U hoeft enkel het AV-kanaal te selecteren. Het AV-Kanaal is reeds vooraf ingesteld voor een optimale videoergabe op uw TV.

Voer de volgende stappen enkel uit indien er interferentie optreedt in het TV-beeld, wanneer u naar een andere regio verhuisd bent, wanneer er een nieuwe TV-zender is of wanneer u de aansluiting verandert van een RF-aansluiting naar een AV-aansluiting, of omgekeerd.

- 1 Schakel de DVD+VCR en de TV aan.**
- 2 Stel uw TV in op de vrije stand 36.**
- 3 Druk op  op de afstandsbediening om de stand-by modus in te geven (de klokindicator wordt niet langer weergegeven).**
- 4 Hou REW of FWD op de DVD+VCR langer dan 4 seconden ingedrukt.**
In het display van de DVD+VCR verschijnt RF36.
Het volgende beeld wordt op het scherm weergegeven.

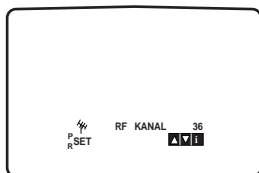

Indien er sneeuw in het beeld is, ga dan naar stap 5. Indien het beeld zuiver is, druk dan op  op de DVD+VCR om af te sluiten.

- 5 Druk op REW of FWD op de DVD+VCR om het videokanaal in te stellen op een vrije stand tussen 22 en 68, die niet wordt ingenomen door een plaatselijke zender in uw regio.**

Opmerkingen

Het RF-kanaal zal niet veranderen tot stap 6 werd uitgevoerd.

- 6 Druk op  om het nieuwe RF-videokanaal in het geheugen van de DVD+VCR op te slaan.
Stel uw TV opnieuw in op het nieuwe RF-kanaal van de DVD+VCR.**

Opmerkingen

Indien het beeld in stap 4 zuiver was, dan hoeft u de TV niet opnieuw in te stellen.

Eerste ingebruikstelling van het apparaat

Bij de volgende stappen wordt ervan uitgegaan dat u het apparaat zojuist voor de allereerste keer hebt aangesloten. Om het afstemmen op tv-zenders gemakkelijk te maken, is het apparaat uitgerust met ACMS (Automatic Channel Memory System). Dit systeem zal de videorecorder automatisch op beschikbare tv-kanalen afstemmen en deze in het apparaat opslaan.

- 1 Zorg ervoor dat het apparaat goed is geïnstalleerd.**

Zet het apparaat aan door op  te drukken.

Als het installatiemenu niet op het scherm verschijnt, ervoor zorgen dat u uw tv hebt afgestemd op een videokanaal. Als dit wel zo is, kan dit betekenen dat het apparaat reeds afgestemd is.

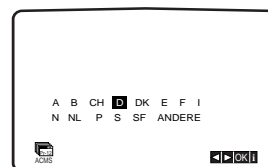

- 2 Kies het gewenste land door op  of  te drukken.**

(A: Oostenrijk, B: België, CH: Zwitserland, D: Duitsland, DK: Denemarken, E: Spanje, F: Frankrijk, I: Italië, N: Noorwegen, NL: Nederland, P: Portugal, S: Zweden, SF: Finland, AUTRES: Andere.)

- 3 Start de automatische afstemming door op OK te drukken.**

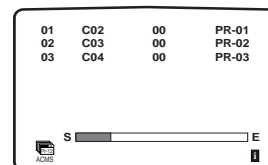

- 4 Verwijder de menu's van het tv-scherm door op SYSTEM MENU te drukken.**

Vóór gebruik - Videorecordergedeelte



Gebruik van het hoofdmenu

De videorecorder kan gemakkelijk worden geprogrammeerd met behulp van de op het scherm weergegeven menu's.
De menu's worden gestuurd met behulp van de afstandsbediening.

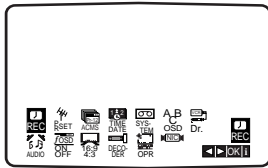
- 1 Schakel uw tv en videorecorder in door de toets  in te drukken.
- 2 Druk toets **SYSTEM MENU** in.
Het hoofdmenu verschijnt op het tv-scherm.





- 1 **REC** - Timeropname-instelling.
- 1 **PR SET** - Handmatige afstemming.
- 1 **ACMS** - ACMS (Automatic Channel Memory System).
- 1 **TIME DATE** - Datum & Tijd-instelling.
- 1 **SYSTEM** - Om het kleuren-tv-systeem in te stellen.
- 1 **ABC OSD** - Om de taal voor OSD-menu's in te stellen. U kunt hiervoor kiezen uit English, Deutsch, Français, Italiano, Español, Nederland en Portugal.
- 1 **Dr.** - Om een probleem met uw videorecorder te controleren.
- 1 **AUDIO.** - Om het gewenste audiokanaal te kiezen.
- 1 **F.OSD ON/OFF** - Om de bedrijfstoestand van uw videorecorder weer te geven.
- 1 **16:9/4:3** - Om de beeldverhouding van uw tv weer te geven.
- 1 **DECODER** - Om een betaal-tv-decoder (of satelliet) met uw videorecorder te gebruiken.
- 1 **OPR** - Om de beeldweergave te verbeteren.
- 1 **NIC** - Om het digitale NICAM-geluid te activeren of te deactiveren.

- 3 Kies het gewenste menu met  of .
- Druk op OK en maak uw keuze met  of .
- 4 Ga terug naar een tv-beeld door **SYSTEM MENU** in te drukken.

Automatisch afstemmen op tv-zenders

Bij een zwak tv-signaal is de videorecorder mogelijk niet in staat de benodigde informatie te vinden en correct op te slaan. In dat geval dient u te werk te gaan volgens het hoofdstuk over handmatig afstemmen op pagina 122.

- 1 Press  om de videorecorder in te schakelen.
- 2 Druk op **SYSTEM MENU** Het hoofdmenu verschijnt op het tv-scherm. Kies ACMS met  of  Druk op **OK**.

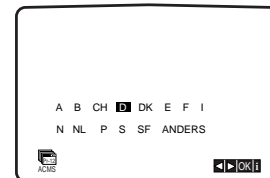
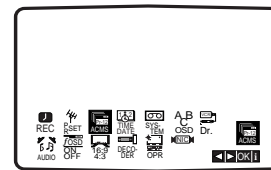

- 3 Kies **COUNTRY** met  of .
- (A: Oostenrijk, B: België, CH: Zwitserland, D: Duitsland, DK: Denemarken, E: Spanje, F: Frankrijk, I: Italië, N: Noorwegen, NL: Nederland, P: Portugal, S: Zweden, SF: Finland, OTHERS)
- Druk nogmaals op OK om het automatisch afstemmen te starten.

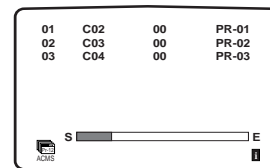

- 4 De tabel met tv-zenders verschijnt wanneer het afstemmen is beëindigd. Druk op **SYSTEM MENU** om de instellingen te bewaren

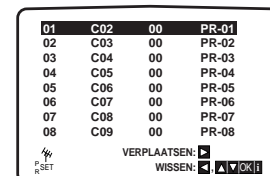

Vóór gebruik - Videorecordergedeelte

Handmatig afstemmen op tv-zenders

In bepaalde delen van het land kan het tv-signaal te zwak zijn om tv-zenders op de juiste wijze te vinden of toe te wijzen via automatisch afstemmen. In dat geval moet u handmatig op deze zwakkere zenders afstemmen om deze in de videorecorder op te kunnen slaan.

- 1 Druk op **SYSTEM MENU**.
Het hoofdmenu verschijnt op het tv-scherm. Kies **PR SET** met **◀** of **▶**. Druk op **OK**.

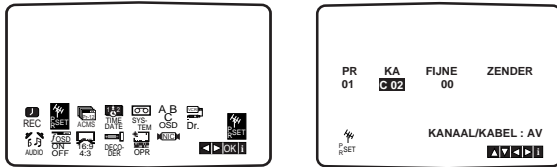

- 2 Druk op **SYSTEM MENU**.
De tabel met tv-zenders verschijnt. Druk op **▲** of **▼** om het zendernummer te kiezen waarvoor u een zender wilt zoeken (bij voorbeeld PR 09).

01	C02	00	PR-01
02	C03	00	PR-02
03	C04	00	PR-03
04	C05	00	PR-04
05	C06	00	PR-05
06	C07	00	PR-06
07	C08	00	PR-07
08	C09	00	PR-08

VERPLAATSEN: **▶**
WISSEN: **◀** **▶** **OK**

- 3 Druk op **OK**.
Druk op **INPUT** om **C** (standaardzenders) of **S** (kabelzenders) te kiezen: C02 - C69, S01 - S41.
Toets het **kanaalnummer** van de zender waarop u wilt afstemmen in met de cijfertoetsen of zoek de gewenste zender met **▲** of **▼**.

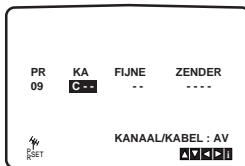

- 4 Het zoeken wordt gestopt als een zender is gevonden.
Kies **MFT** met toets **▶** Verricht de fijnafstemming op de zender met **▲** of **▼**.

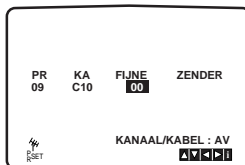

- 5 Kies **STATION** met toets **▶** om de zender een naam te kunnen geven. Druk op **OK**.
De lijst met tv-zendernamen verschijnt.

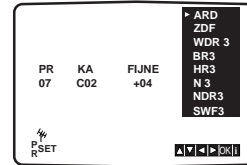

- 6 Kies een zendernaam uit de lijst met **▲** of **▼**.
Druk op **OK** om de keuze te bevestigen.
Druk niet op OK als de gewenste zendernaam niet op de lijst voorkomt, maar ga dan verder met stap 7.

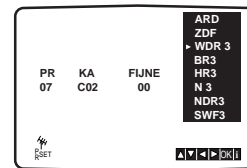

- 7 U kunt de naam van een tv-zender handmatig wijzigen als u de 'standaardnaam' niet wilt gebruiken.
Druk op **▶**. Kies **letters** en **cijfers** voor de nieuwe zendernaam met toets **▲** of **▼**.
Doorloop de verschillende tekens met toets **◀** of **▶**.
Druk op **OK**.

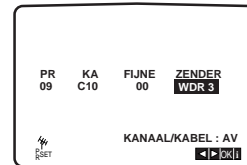

- 8 Druk op **SYSTEM MENU**, om het installeren van de zender te bevestigen.
Druk nogmaals op **SYSTEM MENU**.
De nieuwe tv-zender is nu in de videorecorder vastgelegd.
Herhaal de bovenstaande stappen **1 - 8** als u nog handmatig op andere tv-zenders wilt afstemmen.

09	C10	00	WDR 3
10	--	--	----
11	--	--	----
12	--	--	----
13	--	--	----
14	--	--	----
15	--	--	----
16	--	--	----

VERPLAATSEN: **▶**
WISSEN: **◀** **▶** **OK**

Tv-zenders rangschikken

Na het opslaan van tv-zenders in de videorecorder wilt u misschien de volgorde veranderen waarin ze zijn opgeslagen zonder dat het nodig is er opnieuw op af te stemmen. Met de onderstaande procedure kunt u dat op een gemakkelijke wijze doen.

- 1 Druk op **SYSTEM MENU**.
Het hoofdmenu verschijnt op het tv-scherm. Kies **PR SET** met ◀ of ▶. Druk op **OK**.

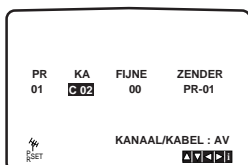
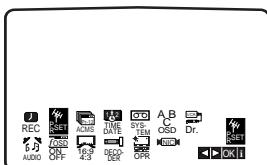

- 2 Druk op **SYSTEM MENU**.
Gebruik ▲ of ▼ om het **zendernummer** te kiezen dat u wilt verplaatsen (bij voorbeeld PR 03). Druk op ▶.

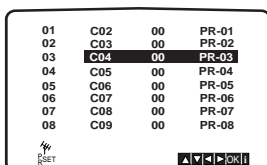
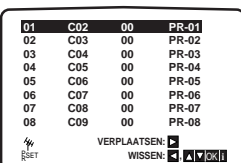

- 3 Gebruik ▲ of ▼ om het **zendernummer** te kiezen waarnaar u de zender wilt verplaatsen (bij voorbeeld PR 05).

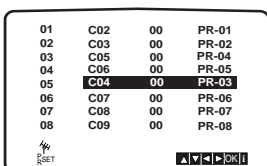

- 4 Druk op **OK**.
De geselecteerde zender zal worden verplaatst naar het nieuwe **zendernummer**. Herhaal de stappen 1 - 4 als u nog meer tv-zenders wilt verplaatsen. Druk op **SYSTEM MENU** om de menu's van het tv-scherm te verwijderen

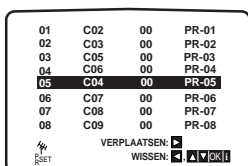

Tv-zenders verwijderen

Na het opslaan van tv-zenders in de videorecorder wilt u misschien een of meer tv-zenders verwijderen. Met de onderstaande procedure kunt u dat op een gemakkelijke wijze doen.

- 1 Druk op **SYSTEM MENU**.
Het hoofdmenu verschijnt op het tv-scherm. Kies **PR SET** met ◀ of ▶. Druk op **OK**.

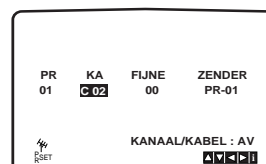
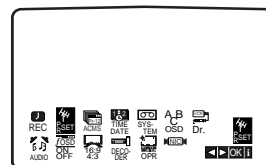

- 2 Druk op **SYSTEM MENU**.
Gebruik ▲ of ▼ om het **zendernummer** te kiezen dat u wilt verwijderen (bij voorbeeld PR 03).

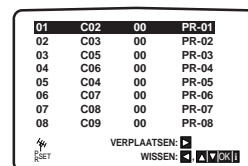

- 3 Druk op ◀.
Na een korte tijd zal de geselecteerde zender worden verwijderd.

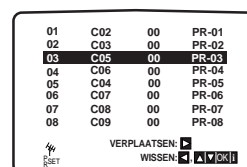

- 4 Druk op **SYSTEM MENU** om de menu's van het tv-scherm te verwijderen.
Herhaal de stappen 1 - 3 als u nog meer tv-zenders wilt verwijderen

Selecteren van opgeslagen tv-zenders:

Opgeslagen tv-zenders kunnen op twee manieren worden geselecteerd. U kunt een zender die in de videorecorder is opgeslagen, selecteren met ▲ of ▼.
U kunt een opgeslagen zender ook rechtstreeks selecteren met de **cijfertoetsen** op de afstandsbediening.

Vóór gebruik - Dvd-spelergedeelte

Algemene uitleg

Deze gebruiksaanwijzing geeft de basisinstructies voor de bediening van het apparaat. Voor sommige dvd's gelden specifieke bedieningsinstructies of zijn tijdens het afspelen slechts beperkte bedieningshandelingen toegestaan. In dat geval verschijnt het symbool  op het tv-scherm om aan te geven dat de handeling niet is toegestaan door het apparaat of niet beschikbaar is op de disc.

On-Screen Display (OSD)

De algemene afspelergegevens kunnen op het tv-scherm worden weergegeven. Een aantal opties kunnen in het OSD-menu worden gewijzigd.

Bediening van het OSD-menu

- 1 Druk op DISPLAY tijdens het afspelen.**
- 2 Kies een optie met ▲/▼.**
De geselecteerde optie wordt gemarkeerd .
- 3 Verander de instelling van een optie met ◀/▶.**
De cijfertoetsen kunnen ook worden gebruikt voor het kiezen van een nummer (b.v. het titelnummer). Voor sommige functies wordt de instelling pas uitgevoerd nadat op **OK** is gedrukt.

Tijdelijk weergegeven navigatiesymbolen



Herhaal titel



Herhaal hoofdstuk



Herhaal track (alleen video-cd's zonder PCB en audio-cd's)



Herhaal disc (alleen video-cd's zonder PCB en audio-cd's)



Herhaal A-B



Herhaling uit



Hervat het afspelen vanaf dit punt









Functie niet toegestaan of niet beschikbaar

Opmerkingen





- Op sommige discs zijn niet alle functies van de onderstaande OSD-voorbeelden beschikbaar.
- De on-screen display verdwijnt als gedurende 10 seconden niet op een toets wordt gedrukt.

Vóór gebruik (vervolg) - Dvd-spelergedeelte

DVD

Opties		Functie (Kies de gewenste optie met ▲/▼)	Selectiemethode
Titelnummer	 1 / 3	Toont het huidige titelnummer en het totale aantal titels, en gaat naar het gewenste titelnummer.	◀/▶, of met cijfertoetsen, OK
Hoofdstuknummer	 1 / 12	Toont het huidige hoofdstuknummer en het totale aantal hoofdstukken, en gaat naar het gewenste hoofdstuknummer.	◀/▶, of met cijfertoetsen, OK
Tijdlocatie	 0:20:09	Toont de verstreken speelduur en zoekt het punt dat overeenkomt met de ingetoetste tijdlocatie.	Met cijfertoetsen, OK
Gesproken taal en digitaal geluidsformaat	 1 ENG DSD 5.1 CH	Toont de actuele gesproken taal, de codeermethode en het kanaalnummer, en verandert de instelling.	◀/▶, of AUDIO
Taal ondertiteling	 OFF	Toont de actuele taal van de ondertiteling en verandert de instelling.	◀/▶, SUBTITLE
Camerahoek	 1 / 1	Toont het actuele camerahoeknummer en het totale aantal camerahoeken, en verandert het camerahoeknummer.	◀/▶, ANGLE
Geluid	 NORM.	Toont de actuele geluidsmodus en verandert de instelling.	◀/▶

VCD2.0 VCD1.1

Opties		Functie (Kies de gewenste optie met ▲/▼)	Selectiemethode
Tracknummer	 1 / 4	Toont het huidige tracknummer, het totale aantal tracks en de PBC On-modus, en gaat naar het gewenste tracknummer.	◀ / ▶, of cijfertoetsen, OK
Tijd	 0:20:09	Toont de verstreken speelduur (alleen op display)	–
Geluidskanaal	 STER.	Toont het geluidskanaal en verandert het geluidskanaal.	◀ / ▶, of AUDIO
Geluid	 NORM.	Toont de actuele geluidsmodus en verandert de instelling.	◀ / ▶

Vóór gebruik (vervolg) - Dvd-spelergedeelte

Basisinstellingen

U kunt uw persoonlijke voorkeuren op de speler instellen.

Algemene bediening

1 Druk op SYSTEM MENU.

Het installatiemenu verschijnt.



2 Kies de gewenste optie met ▲/▼.

Op het scherm worden de huidige instelling voor de gekozen optie en de alternatieve instelling(en) getoond.

3 Wanneer de gewenste optie is geselecteerd, op ▶ drukken en daarna op ▲/▼ om de gewenste instelling te kiezen.

4 Druk op OK om uw keuze te bevestigen.

Voor sommige opties zijn aanvullende stappen nodig.

5 Druk op SYSTEM MENU, RETURN of PLAY ▶ om het installatiemenu te verlaten.

Taal

Disctaal **DVD**

Kies een taal voor het menu, de gesproken taal en de ondertiteling van de disc.

Original : De originele taal voor de disc is geselecteerd.

Other : Kies een andere taal door met de cijfertoetsen het bijbehorende 4-cijferige nummer in te toetsen volgens de lijst van taalcodes op pagina 126. Druk op CLEAR als u een verkeerde taalcode hebt ingetoetst

N Opmerkingen

Bij sommige dvd's zal het kiezen van de disctaal niet werken.



Menutaal

Kies een taal voor het installatiemenu. Dit is het menu dat u ziet wanneer u op SYSTEM MENU drukt.



Beeld

Beeldverhouding **DVD**

4:3 Letterbox: Kies deze instelling wanneer een normale tv met beeldverhouding 4:3 is aangesloten. Dit geeft een breedbeeldeffect met een zwarte balk boven en onder het beeld.

4:3 Panscan: Kies deze instelling wanneer een conventioneel tv-toestel is aangesloten. Videomateriaal in het Pan & Scan-formaat wordt als zodanig weergegeven (met 'afgesneden' zijvakken).

16:9 Wide: Breedbeeld: Kies deze instelling wanneer een breedbeeld-tv is aangesloten.



Vóór gebruik (vervolg) - Dvd-spelergedeelte

Geluid

Digitaal audiosignaal

Elke dvd heeft verschillende opties voor het audiosignaal. Stel het digitale audiosignaal van het apparaat in volgens het type geluidsinstallatie dat u gebruikt.

DOLBY DIGITAL/PCM:

Kies DOLBY DIGITAL/PCM als u de DIGITAL AUDIO OUT-aansluiting van het apparaat hebt aangesloten op een Dolby Digital-decoder (of een versterker of ander apparaat met een Dolby Digital-decoder).

Stream/PCM:

Kies Stream/PCM als u de DIGITAL AUDIO OUT-aansluiting van het apparaat hebt aangesloten op een versterker of ander apparaat met een DTS-decoder, Dolby Digital-decoder of MPEG-decoder.

PCM:

Kies deze instelling als het apparaat is aangesloten op een 2-kanaals digitale stereo-versterker. Het geluidssignaal van het apparaat is in 2-kanaals PCM-formaat wanneer u een dvd-videodisc afspeelt die is opgenomen in Dolby Digital-, MPEG1- of MPEG2-formaat.

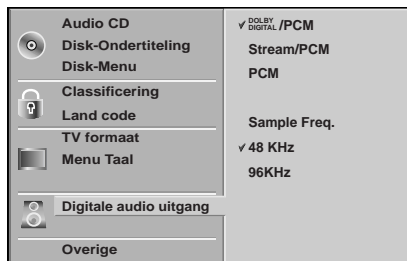

Sample Frequency

Om deze optie te wijzigen dient u eerst het gewenste digitale audiosignaal te kiezen zoals hierboven aangegeven. Kies 48 kHz als uw receiver of versterker GEEN 96 kHz-signalen kan verwerken. Bij deze keuze zal het apparaat alle 96 kHz-signalen converteren naar 48 kHz, zodat uw systeem ze kan decoderen. Kies 96 kHz als uw receiver of versterker 96 kHz-signalen kan verwerken. Bij deze keuze zal het apparaat elk signaaltype doorlaten zonder enige bewerking.

Andere

De DRC-, Vocal-, PBC- en Auto Play-instellingen kunnen worden gewijzigd.

- 1 Kies de gewenste optie met ▲/▼ en druk op OK. De instelling van de gekozen optie schakelt heen en weer tussen 'On' en 'Off'.



Dynamic Range Control (DRC)

Bij het dvd-formaat kunt u dankzij digitale audiotechnologie het geluidsspoor van een programma horen in de meest zuivere en realistische weergave die mogelijk is. Maar misschien wilt u de dynamiekomvang van het audiosignaal (het verschil tussen de hardste en de zachtste geluiden) verkleinen. U kunt dan het geluid van een film beluisteren bij een lager volume zonder dat dit ten koste gaat van de helderheid van het geluid. Stel DRC in op 'On' voor dit effect.

Vocal

Stel Vocal alleen in op 'On' bij het afspelen van een meerkanaals karaoke-dvd. De karaoke-kanalen op de disc zullen worden vermengd tot normaal stereogeluid.

PBC

Stel PBC (Playback Control) in op 'On' of 'Off'.

On: Video-cd's met PBC worden afgespeeld met de PBC-functie.

Off: Video-cd's met PBC worden afgespeeld zoals audio-cd's.

Auto Play

U kunt de dvd-speler zo instellen dat het afspelen bij het plaatsen van een dvd automatisch wordt gestart. Als Auto Play op 'On' is ingesteld, zal de dvd-speler de titel met de langste speelduur zoeken en vervolgens deze titel automatisch afspelen.

On: de Auto Play-functie is geactiveerd.

Off: de Auto Play-functie is niet geactiveerd.

Opmerking

Bij sommige dvd's zal de Auto Play-functie niet werken.

Vóór gebruik (vervolg) - Dvd-spelergedeelte

Ouderlijk controle

Beoordeling **DVD**

Films op dvd kunnen scènes bevatten die niet geschikt zijn voor kinderen. Deze discs kunnen daarom gegevens bevatten ten behoeve van 'ouderlijk controle' die van toepassing zijn op de gehele disc of op bepaalde scènes. Deze scènes zijn ondergebracht in acht categorieën en op de disc staan vervangende scènes die wel geschikt zijn. De indeling in de verschillende categorieën kan per land verschillen. Met de functie 'Ouderlijk controle' kunt u voorkomen dat discs door uw kinderen worden afgespeeld of instellen dat bepaalde scènes worden vervangen door andere, meer geschikte scènes.

Audio CD	8
Disk-Ondertiteling	7
Disk-Menu	6
Classificering	5
Land code	4
TV formaat	3
Menu Taal	2
Digitale audio uitgang	1
Overige	✓ Deblokkeren Wijzigen

- 1 Kies "Rating" op het installatiemenu met de toetsen ▲/▼.
- 2 Wanneer "Rating" is geselecteerd, op ► drukken.
- 3 Als u nog geen wachtwoord hebt ingetoetst. Toets met de cijfertoetsen een 4-cijferig wachtwoord in om een persoonlijk 4-cijferig beveiligingswachtwoord te creëren en druk daarna op OK. Toets ter controle het 4-cijferige wachtwoord nogmaals in en druk op OK.
Als u al een wachtwoord ingetoetst hebt;
Toets met de cijfertoetsen een 4-cijferig wachtwoord in om het persoonlijke 4-cijferige beveiligingswachtwoord te bevestigen en druk op OK. Als u een fout maakt voordat u op OK drukt, drukt u op CLEAR en toetst u het 4-cijferige beveiligingswachtwoord nogmaals in.
- 4 Kies een categorie van 1 - 8 met de toetsen ▲/▼.
Categorie 1: Dvd-software voor volwassenen kan niet worden afgespeeld.
Categorie 8: Alle dvd-software kan worden afgespeeld.
De beperking gaat verder naarmate de categorie lager is.
Ontgrendeling: Als u Unlock kiest, is de functie 'Ouderlijk controle' niet geactiveerd. De disc zal in z'n geheel worden afgespeeld.
Classificaties 1 - 8: Sommige discs bevatten scènes die niet geschikt zijn voor kinderen. Als u een categorie instelt, zullen alle scènes worden afgespeeld die in dezelfde of een hogere categorie vallen, maar zullen scènes van een lagere categorie niet worden afgespeeld. Als de disc een vervangende scène bevat van de ingestelde of een hogere categorie, wordt deze automatisch afgespeeld in plaats van de oorspronkelijke scène. Als geen geschikte vervangende scène wordt gevonden, wordt het afspeel gestopt en moet u het 4-cijferige wachtwoord intoetsen of de categorie wijzigen om de disc te kunnen afspeelen.
- 5 Druk op OK om uw categoriekeuze te bevestigen en druk op SYSTEM MENU om het menu te verlaten.

Landcode **DVD**

Toets aan de hand van de lijst (zie "Lijst van landen/regiodes" op pagina 145) de code in van een land/regio waarvoor de categorieaanwijzing op de dvd-videodisc werd bepaald op basis van de daar geldende normen.

Audio CD	Code Setting
Disk-Ondertiteling	D E
Disk-Menu	
Classificering	
Land code	
TV formaat	
Menu Taal	
Digitale audio uitgang	
Overige	

- 1 Kies 'Country Code' met de toetsen ▲/▼ in het installatiemenu.
- 2 Wanneer 'Country Code' is geselecteerd, op 4 drukken ►.
- 3 Volg stap 3 van "Rating" in de linker kolom.
- 4 Kies het eerste teken met de toetsen ▲/▼.
- 5 Verplaats de cursor met toets ► en kies het tweede teken met de toetsen ▲/▼.
- 6 Druk op OK om de door u gekozen regiocode te bevestigen en druk op SYSTEM MENU om het menu te verlaten.

N Opmerking

Bevestiging van het 4-cijferige wachtwoord is nodig wanneer het wachtwoord wordt gewijzigd (zie "Wijzigen van het 4-cijferige wachtwoord" hieronder).

Wijzigen van het 4-cijferige wachtwoord

- 1 Volg de stappen 1 en 2 van "Rating" in de linker kolom.
- 2 Toets het oude wachtwoord in en druk op OK.
- 3 Kies "Change" met de toetsen ▲/▼ en druk op OK.
- 4 Toets het nieuwe 4-cijferige wachtwoord in en druk op OK.
- 5 Toets precies hetzelfde wachtwoord nogmaals in en druk ter controle op OK.
- 6 Druk op SYSTEM MENU om het menu te verlaten.

Als u uw 4-cijferig wachtwoord vergeten bent

Als u uw wachtwoord vergeten bent, het huidige wachtwoord wissen als volgt.

- 1 Druk op SYSTEM MENU om het installatiemenu op te roepen.
- 2 Toets het 6-cijferige nummer "210499" in met de cijfertoetsen.
Het 4-cijferige wachtwoord wordt gewist.
- 3 Toets een nieuw wachtwoord in zoals beschreven onder "Rating" in de linker kolom.

Afspelen van een videoband

U zult een videocassette alleen maar kunnen laden en uitwerpen als het apparaat op het elektriciteitsnet is aangesloten.

De videorecorder kan ook een cassette weergeven die in de NTSC-standaard is opgenomen (op een PAL-tv).

Verbeteren van de beeldkwaliteit

Nadat een cassette is geplaatst en het afspelen is gestart, treedt de automatische tracking-functie in werking om een optimaal beeld te krijgen. Bij een slechte beeldkwaliteit de tracking (spoorvolging) handmatig afstellen door toets ▲ of ▼ op de afstandsbediening herhaalde malen in te drukken totdat elke vervorming is verdwenen.

- 1 Zorg ervoor dat u de videorecorder op de juiste wijze hebt aangesloten zoals eerder in deze gebruiksaanwijzing beschreven. Zet uw tv aan.

Zet het apparaat aan met toets ⏻

Plaats een videocassette in de videorecorder met de vensterzijde omhoog en de pijl van u af gericht.

- 2 Druk op **PLAY** ► om het afspelen van de band te starten. Als u een videocassette plaatst waarvan de opnamevrijgavelip is verwijderd, zal het afspelen van de band automatisch worden gestart.

AUTO TRACKING

Het apparaat zal de tracking-functie automatisch starten om een optimale beeldkwaliteit te krijgen.

- 3 Druk op **PAUSE/STEP II**, om het beeld stil te zetten. Druk herhaalde malen op **PAUSE/STEP II** om de opname op de band beeld voor beeld weer te geven. Als u de toets ►►, ingedrukt houdt, zal het beeld tot ongeveer 1/19 van de normale weergavesnelheid worden vertraagd. Het beeld kan gedurende maximaal 5 minuten worden stilgezet. Na 5 minuten zal het apparaat de band stoppen om beschadiging van de band of het apparaat te voorkomen. De kwaliteit van een stilstaand beeld kan met toets ▲ of ▼ nog iets verder worden verbeterd.

- 4 Druk op **PLAY** ► om met het afspelen van de band door te gaan.

Beeldzoekfunctie tijdens afspelen:

Door tijdens het afspelen op ◀◀ of ▶▶ te drukken kunt u de band afzoeken met een snelheid die 7 maal hoger is dan de normale weergavesnelheid.

Beeldzoekfunctie tijdens spoelen:

Druk tijdens vooruit spoelen of terugspoelen op toets ◀◀ of ▶▶ en houd de toets ingedrukt. De band zal worden afgespeeld op 7 maal de normale weergavesnelheid.

5 Weergave in slow motion, Shuttle-functie:

Druk tijdens de weergave van een stilstaand beeld op ◀ of ▶. U kunt de volgende weergavesnelheden kiezen.

(-7x, -3x, -weergave, stilstaand beeld, 1/19 slow motion, weergave, 2x, 7x)

U kunt de weergave in slow motion en de shuttle-functie uitschakelen door de gewenste functietoets in te drukken.

Tijdens het gebruik van slow motion en de shuttle-functie kunnen ruissignalen in het beeld verschijnen, afhankelijk van de toestand van de band.

Eventuele beeldvervalsing kan worden verminderd met ▲ of ▼.

- 6 Druk op **STOP** om het afspelen te beëindigen.

- 6 Druk op **EJECT**.

Wanneer het einde van de band wordt bereikt, zal het apparaat het afspelen automatisch stoppen, terugspoelen, stoppen en de cassette uitwerpen.

OPR (Optimum Picture Response)

Deze functie zorgt voor automatische verbetering van de weergavekwaliteit door de werking van het apparaat aan te passen aan de conditie van de band.

- 1 Druk op **SYSTEM MENU**.

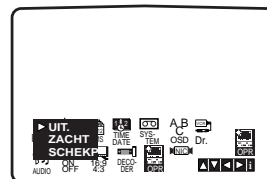

- 2 Kies **OPR** met ▲ of ▼.

- 3 Druk op **OK**.

- 4 Kies **OFF**, **SOFT** of **SHARP** door herhaalde malen op ▲ of ▼ te drukken. **Merk op dat OPR alleen kan worden ingesteld tijdens het afspelen van een band.**



- 5 Druk op **SYSTEM MENU** om terug te gaan naar het tv-scherm.

Bediening met een videoband (vervolg)

Instant Timer Recording (ITR)

Met uw videorecorder kunt u op verschillende eenvoudige manieren opnamen maken:

Met **Instant Timer Recording (ITR)** wordt onmiddellijk begonnen met opnemen gedurende een ingestelde tijd of totdat het einde van de band bereikt is. Het apparaat is uitgerust met Long Play (LP), waarmee u tot tweemaal zo lang kunt opnemen op een videocassette. Op een E-180-band bijvoorbeeld kunt u met Standard Play (SP) tot 180 minuten opnemen; met LP kunt u op deze band tot 360 minuten opnemen. U dient er echter rekening mee te houden dat bij het gebruik van LP zowel de beeld- als de geluidskwaliteit iets minder is.

- 1** Zorg ervoor dat u de videorecorder op de juiste wijze hebt aangesloten zoals eerder in deze gebruiksaanwijzing beschreven. Zet het apparaat aan met toets .
- 2** Plaats een videocassette met opnamevrijgavelip in de videorecorder met de vensterzijde omhoog en de pijl van u af gericht.
- 3** Druk op  of  om het **zendernummer** te kiezen dat u wilt opnemen. U kunt het **zendernummer** ook rechtstreeks kiezen met de cijfertoetsen op de afstandsbediening.
- 4** Als u rechtstreeks wilt opnemen van de SCART- of RCA-connectors, herhaalde malen op **INPUT** drukken totdat de connector waarvan u wilt opnemen, aangegeven wordt op het tv-scherm.

AV 1 voor opnemen vanaf de scartconnector EURO AV1 aan de achterzijde van het apparaat.

AV 2 voor opnemen vanaf de scartconnector EURO AV2 aan de achterzijde van het apparaat.

AV 3 voor opnemen vanaf de connectors VIDEO IN en AUDIO IN (links & rechts) aan de voorzijde van het apparaat.

- 5** Druk op **LP** als u in Long Play of Standard Play wilt opnemen. Met SP krijgt u een betere beeld- en geluidskwaliteit, maar met LP kunt u tweemaal zo lang opnemen als met SP.
- 6** Druk op **REC/ITR** op de afstandsbediening om het opnemen te starten. RECORD verschijnt op het tv-scherm. Druk op **RECORD** op het apparaat of druk herhaalde malen op **REC/ITR** op de afstandsbediening. Met elke druk op de knop wordt de opnametijd met 30 minuten verlengd tot maximaal 9 uur.
- 7** Druk op **PAUSE/STEP II** ;als u wilt voorkomen dat ongewenste scènes worden opgenomen. Druk op **PAUSE/STEP II** om met opnemen door te gaan. Als u tijdens Instant Timer Recording (ITR) op **PAUSE/STEP II** drukt, zal de videorecorder naar de opnamestop-stand gaan en wordt de ITR-opname geannuleerd. De band kan tot 5 minuten worden stilgezet; de aanduiding RECP verschijnt bij het stilzetten van de band. Na 5 minuten zal de videorecorder met opnemen stoppen om beschadiging van de band of het apparaat te voorkomen.
- 8** Druk **tweemaal binnen 5 seconden** op **STOP** om het opnemen te beëindigen. EJECT verschijnt gedurende een paar seconden op het tv-scherm.

Opmerkingen

- 1 Als u op een bepaalde band niet wilt opnemen (dit kan gemakkelijk per ongeluk gebeuren!), verwijder dan de opnamevrijgavelip in de rand aan de achterzijde van de videocassette.
- 1 Als u wilt opnemen op een videocassette waarvan de opnamevrijgavelip is verwijderd, dient u de ontstane opening te sluiten met zelfklevend plakband.
- 1 Denk eraan dat u een programma kunt opnemen terwijl u naar een ander programma kijkt, door de Instant Timer Recording te starten, op TV/VCR te drukken zodat de tv-indicator op het display verschijnt, en vervolgens een andere tv-zender te kiezen.

Bediening met een videoband (vervolg)

Programmeren met ShowView

ShowView maakt het invoeren van de datum, zender, begin- en eindtijd van een timeropname bijzonder gemakkelijk omdat hiervoor alleen maar een ShowView-code hoeft te worden ingetoetst. ShowView-codes worden in de meeste programmabladen afgedrukt; ze kunnen in lengte variëren van één tot negen cijfers. ShowView is een gedeponeerd handelsmerk van Gemstar Development Corporation. Het ShowView-systeem wordt gefabriceerd onder licentie van Gemstar Development Corporation.

1 Zorg ervoor dat de afstemming en opslag van tv-zenders in de juiste SHOWVIEW-volgorde is geschied. Plaats een videocassette met opnamevrijgavelip in de videorecorder.

2 Druk op **SHOWVIEW**.

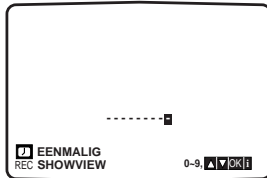

3 Druk op **▲** of **▼** om het type opname te kiezen.
ONCE: voor een eenmalige opname.
WEEKLY: om elke week op dezelfde tijd op te nemen.
DAILY: om elke dag (behalve zaterdag en zondag) op dezelfde tijd op te nemen.

4 Druk op de **cijfertoetsen** om de **ShowView-code** in te voeren van het tv-programma dat u wilt opnemen. Als u een fout maakt, druk dan op **◀** en toets de juiste code in.

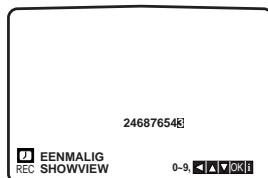

5 Druk op **OK**. Als de aanduiding **PLEASE CHECK** verschijnt, betekent dit dat u een verkeerde ShowView-code hebt ingetoetst of de ShowView-code onjuist hebt ingevoerd. Als "- -" verschijnt, hebt u het nummer ingetoetst van de zender waarvan u wilt opnemen.

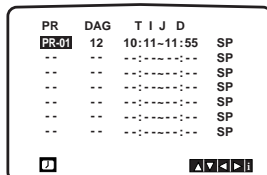

6 Druk op **◀** of **▶** om de instellingen te selecteren die u wilt veranderen (PR, DATE, TIME en SP). Druk op **▲** of **▼** om de juiste informatie in te voeren.

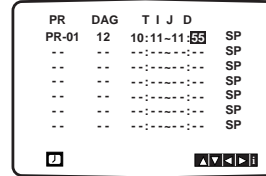

7 Druk op **▶** om de opnamesnelheid te kiezen. Druk op **▲** of **▼** om de gewenste bandsnelheid te kiezen (SP, IP, of LP).

De IP-functie bepaalt hoeveel band er nog over is en schakelt over van SP naar LP als dat nodig is om het gehele programma op te nemen. Controleer of de gegevens van het timerblok correct zijn. Als u wilt opnemen vanaf de connectors AUDIO IN en VIDEO IN aan de voorzijde of een van de scartconnectors aan de achterzijde van de videorecorder, druk dan op INPUT om de juiste weergave te kiezen (AV1, AV2 of AV3).

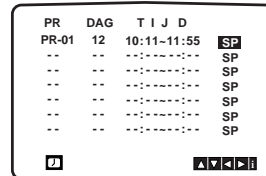

8 Als u nog een ShowView-opname wilt maken, herhaal dan de hierboven beschreven stappen **2 - 7**. Druk tweemaal op **SYSTEM MENU**. Als de aanduiding **PLEASE CHECK** verschijnt, heeft u onjuiste informatie ingetoetst en zult u de gegevens nogmaals moeten invoeren.

Druk op **⏻** om uw videorecorder in de wachtstand te zetten.

Het symbool **TIMER** is in het display van de videorecorder te zien terwijl de videorecorder wacht totdat de opname begint. Druk op **POWER** en **DVD** om het apparaat in de dvd-modus te zetten als u een dvd wilt afspelen wanneer de dvd-speler in de wachtstand staat voor een timeropname.

Bediening met een videoband (vervolg)

Programmeren van een timeropname met On Screen Display

U kunt de gegevens van maximaal zeven timeropnamen programmeren voor een periode van één maand gerekend vanaf de huidige datum.

N Opmerking

Zorg er vóór het programmeren van de timeropname voor dat de klok van de videorecorder correct is ingesteld en dat u weet welke tv-zenders u op het apparaat hebt vastgelegd.

- 1 Plaats een videocassette met opnamevrijgavelip in de videorecorder met de vensterzijde omhoog en de pijl van u af gericht.
- 2 Druk op **SYSTEM MENU**.
- 3 Kies **REC** met **◀** of **▶**. Druk op **OK**. Druk op **OK** om te beginnen met het invoeren van het timerblok. Als er al zeven timerblokken geprogrammeerd zijn, druk dan op **▲** of **▼** om het timerblok te selecteren dat u wilt verwijderen en vervangen. Druk op **◀** om dit timerblok te wissen.

PR	DAG	T I J D	SP
--	--	-----	SP
--	--	-----	SP
--	--	-----	SP
--	--	-----	SP
--	--	-----	SP
--	--	-----	SP
--	--	-----	SP

- 4 Voer met de **cijfertoetsen** de tv-zender in die u wilt opnemen. Als u een van de zenders 1 - 9 wilt invoeren, druk dan eerst op 0 en daarna op het zendernummer, bijvoorbeeld 03 voor zender 3. U kunt de zender ook kiezen met toets **▲** of **▼**. Druk na het kiezen op **▶**. Als u wilt opnemen vanaf de connectors AUDIO IN (L/R) en VIDEO IN aan de voorzijde of vanaf de scartconnectors aan de achterzijde van het apparaat, druk dan op INPUT totdat de connector waarvan u wilt opnemen, wordt aangegeven op het tv-scherm (AV1, AV2 of AV3).

PR	DAG	T I J D	SP
PR-01	16	19:00-20:00	SP
--	--	-----	SP
--	--	-----	SP
--	--	-----	SP
--	--	-----	SP
--	--	-----	SP
--	--	-----	SP

- 5 Voer met de **cijfertoetsen** de datum van het programma in. Door op **OK** te drukken voordat u de datum invoert, kunt u een van de volgende automatische opnamefuncties kiezen. Kies de gewenste functie met **◀** of **▶**, en druk op **OK** om uw keuze te bevestigen.
 - DLY** Om elke dag (behalve zaterdag en zondag) op dezelfde tijd op te nemen.
 - SU - SA** Om elke week op dezelfde tijd op te nemen

PR	DAG	T I J D	SP
PR-01	16	-----	SP
--	--	-----	SP
--	--	-----	SP
--	--	-----	SP
--	--	-----	SP
--	--	-----	SP
--	--	-----	SP

M-V ZO MA DI WO DO VR ZA

- 6 Voer met de cijfertoetsen de begin- en eindtijd van het programma in dat u wilt opnemen. Houd u er rekening mee dat het apparaat een 24-uurs klok gebruikt. 1 uur 's middags zal b.v. als 13:00 worden weergegeven. U kunt de begin- en eindtijden ook kiezen met de toetsen **▲** of **▼**.

PR	DAG	T I J D	SP
PR-01	16	19:00-20:00	SP
--	--	-----	SP
--	--	-----	SP
--	--	-----	SP
--	--	-----	SP
--	--	-----	SP
--	--	-----	SP

- 7 Druk op **▶** om de opnamesnelheid te kiezen. Druk op **▲** of **▼** om de gewenste bandsnelheid te kiezen (SP, IP, of LP). De IP-functie bepaalt hoeveel band er nog over is en schakelt over van SP naar LP als dat nodig is om het gehele programma op te nemen.

PR	DAG	T I J D	SP
PR-01	16	19:00-20:00	SP
--	--	-----	SP
--	--	-----	SP
--	--	-----	SP
--	--	-----	SP
--	--	-----	SP
--	--	-----	SP

Druk op **SYSTEM MENU** als u nog een timerblok wilt invoeren en herhaal hiervoor de stappen 3 – 7.

- 8 Controleer of de timerblokgegevens juist zijn. Druk tweemaal op **SYSTEM MENU**. Als de aanduiding **PLEASE CHECK** verschijnt, heeft u onjuiste informatie ingetoetst en zult u de gegevens nogmaals moeten invoeren. Druk op **⏻** om uw videorecorder in de wachtstand te zetten. Het symbool **TIMER** is in het display van de videorecorder te zien terwijl de videorecorder wacht totdat de opname begint. Druk op **POWER** en DVD om het apparaat in de dvd-modus te zetten als u een dvd wilt afspelen wanneer de dvd-speler in de wachtstand staat voor een timeropname.

N Opmerkingen

- 1 Als u nadien een van de gegevens in het timerblokgegevens wilt **wissen** of **wijzigen**, kunt u dat doen zonder dat u hiervoor alle timerblokgegevens opnieuw hoeft in te voeren. Ga eenvoudigweg naar het timerblokscherm en selecteer het timerblok dat u wilt wissen of wijzigen met **▲** of **▼**. Druk op **◀** om het timerblok te wissen..., of Druk op **OK** om het timerblok te wijzigen; druk daarna op **◀** of **▶** om zender, datum, begin- of eindtijd, of LP te selecteren. Voer de juiste informatie in met **▲** of **▼**.
- 1 **Als timerblokgegevens elkaar overlappen...** Zorg ervoor dat de ingevoerde tijden van de timerblokken elkaar niet overlappen. Als dit wel het geval is, zal altijd voorrang worden gegeven aan het programma met de vroegste begintijd.

Voorbeeld :

Programma 1 is geprogrammeerd met als begintijd 16:00 en als eindtijd 17:00.

Programma 2 is geprogrammeerd met als begintijd 16:30 en als eindtijd 17:30.

(In dit geval zal programma 1 in z'n geheel worden opgenomen, maar zullen van programma 2 alleen de laatste 30 minuten worden opgenomen.)

Afspelen van een dvd of video-cd

Voorbereidende handelingen **DVD** **VCD2.0** **VCD1.1**

- 1 Zet de tv aan en selecteer de op de dvd-speler aangesloten videoingangsbron.
- 1 Geluidsinstallatie: Zet de geluidsinstallatie aan en selecteer de op de dvd-speler aangesloten ingangsbron.

1 Druk op **OPEN/CLOSE** om de disc-lade te openen.

2 Plaats de disc met de af te spelen zijde naar onder in de lade.

Zorg er bij een dubbelzijdige dvd voor dat deze met de af te spelen zijde naar boven wordt geplaatst.

3 Druk op **OPEN/CLOSE** om de lade te sluiten. **READING** verschijnt op het tv-scherm en het afspelen wordt automatisch gestart. Druk op **PLAY**  als het afspelen niet wordt gestart. In sommige gevallen kan in plaats daarvan het discmenu worden weergegeven

Als een menuscherm wordt weergegeven

Wanneer een dvd of video-cd met een menu wordt geplaatst, is het mogelijk dat eerst het menuscherm verschijnt.

DVD

Kies met de toetsen     de weer te geven titel/hoofdstuk en druk op **OK** om het afspelen te starten. Druk op **TITLE** of **DISC MENU** om terug te gaan naar het menuscherm.

VCD2.0

- 1 Gebruik de cijfertoetsen om de track te kiezen die u wilt weergeven. Druk op **RETURN** om terug te gaan naar het menuscherm.
- 1 De instelling van het menu en de exacte werkwijze voor het gebruik van het menu kunnen afhankelijk van de disc verschillen. Volg de instructies op elk menuscherm. Tevens kunt u in het installatiemenu de **PBC**-functie instellen op 'Off' (zie pagina 127).

Opmerkingen

- Als 'Ouderlijk toezicht' wordt ingesteld en de disc valt niet binnen de ingestelde categorie (is niet geautoriseerd), is het noodzakelijk de 4-cijferige code in te toetsen en/of de disc te autoriseren (zie "Ouderlijk toezicht" op pagina 128).
- Dvd's kunnen een regiocode hebben. Uw speler zal geen discs afspelen met een andere regiocode dan die van de speler. De regiocode voor deze speler is 2 (twee).
- Druk op **POWER** en **DVD** om het apparaat in de dvd-modus te zetten als u een dvd wilt afspelen wanneer de dvd-speler in de wachtstand staat voor een timeropname.

Algemene functies

Opmerking

Tenzij anders vermeld, wordt voor alle handelingen gebruik gemaakt van de afstandsbediening. Een aantal functies kunnen ook beschikbaar zijn op het installatiemenu.

Overschakelen naar een andere TITEL







Als een disc meerdere titels heeft, kunt u als volgt overschakelen naar een andere titel:

- 1 Druk op **DISPLAY** en kies de gewenste titel door de bijbehorende cijfertoets (0-9) in te drukken.

Overschakelen naar een ander HOOFDSTUK/TRACK





















Als een titel op een disc meerdere hoofdstukken heeft of een disc meerdere tracks, kunt u als volgt overschakelen naar een ander hoofdstuk/track:

- 1 Druk tijdens het afspelen kort op  of  om het volgende hoofdstuk/track te kiezen of om terug te gaan naar het begin van het huidige hoofdstuk/track.
- 1 Druk tweemaal kort op  om terug te gaan naar het vorige hoofdstuk/track.
- 1 Om tijdens het afspelen van een dvd rechtstreeks naar een ander hoofdstuk te gaan, op **DISPLAY** drukken en vervolgens op  of  om het hoofdstuk/track-symbool te kiezen. Kies daarna het gewenste hoofdstuk/track door de bijbehorende cijfertoets (0-9) in te drukken.

Opmerking

Druk voor getallen die uit twee cijfers bestaan, de betreffende cijfertoetsen (0-9) snel achter elkaar in.

Zoeken **DVD** **VCD2.0** **VCD1.1**

- 1 Druk tijdens het afspelen circa twee seconden op  of . De speler komt nu in de **SEARCH**-modus.
- 2 Druk herhaalde malen op  of  om de gewenste snelheid te kiezen:
X2, X4, X16, X100 (achteruit) or X2, X4, X16, X100 (vooruit).
 Bij een video-cd verandert de zoeksnelheid:
X2, X4, X8 (achteruit) or X2, X4, X8 (vooruit).
- 3 Druk op **PLAY**  om met afspelen door te gaan.

Stilstaand beeld en beeld voor beeld weergeven



- 1 Druk tijdens het afspelen op **PAUSE/STEP**. De speler komt nu in de **PAUSE**-modus.
- 2 U kunt het materiaal op de disk nu beeld voor beeld weergeven door de toets **PAUSE/STEP** op de afstandsbediening herhaalde malen in te drukken.

Bediening met dvd's en video-cd's

Algemene functies (vervolg)

Slow Motion **DVD VCD2.0 VCD1.1**

- 1 Druk op of tijdens het afspelen of bij een stilstaand beeld. De speler komt in de slow motion-modus.
- 2 Druk herhaalde malen op of om de gewenste snelheid te kiezen: 1/16, 1/8, 1/4, 1/2 (achteruit) of 1/16, 1/8, 1/4, 1/2 (vooruit).
- 3 Druk op PLAY om de slow motion-modus te verlaten.

Afspelen in willekeurige volgorde

Karaoke **DVD VCD2.0 VCD1.1**

- 1 Druk op SHUFFLE tijdens het afspelen of in de stopstand. Het apparaat begint automatisch af te spelen in willekeurige volgorde en "RAND" verschijnt op het tv-scherm.
- 2 Om terug te gaan naar normaal afspelen, nogmaals op SHUFFLE drukken tot "NORMAL" op het tv-scherm verschijnt.

Tips

Wanneer tijdens het afspelen in willekeurige volgorde op wordt gedrukt, wordt een andere titel (track) gekozen en wordt het afspelen in willekeurige volgorde hervat.

Opmerking

- 1 Deze functie werkt alleen bij dvd-karaoke-discs en video-cd's zonder PBC.
- 1 Op een video-cd met PBC moet u de functie PBC in het installatiemenu op 'Off' zetten om in willekeurige volgorde te kunnen afspelen. Zie pagina 127.

Herhalen **DVD VCD2.0 VCD1.1**



Dvd-videodiscs - Herhalen hoofdstuk/titel/uit

- 1 Druk op REPEAT om het huidige hoofdstuk te herhalen. Het 'Herhaal hoofdstuk'-symbool verschijnt op het tv-scherm.
- 2 Druk een tweede maal op REPEAT om de huidige titel te herhalen. Het 'Herhaal titel'-symbool verschijnt op het tv-scherm.
- 3 Druk een derde maal op REPEAT om de functie 'Herhalen' te verlaten. Het 'Herhalen uit'-symbool verschijnt op het tv-scherm.

Video-cd's - Herhalen track/alles/uit

- 1 Druk op REPEAT om de huidige track te herhalen. Het 'Herhaal track'-symbool verschijnt op het tv-scherm.
- 2 Druk een tweede maal op REPEAT om de gehele disc te herhalen. Het 'Herhaal alles'-symbool verschijnt op het tv-scherm.
- 3 Druk een derde maal op REPEAT om de functie 'Herhalen' te verlaten. Het 'Herhalen uit'-symbool verschijnt op het tv-scherm.

Opmerking

Op een video-cd met PBC moet u de functie PBC in het installatiemenu op 'Off' zetten om de functie 'Herhalen' te kunnen gebruiken. Zie pagina 127.

A-B herhalen **DVD VCD2.0 VCD1.1**



Om een gedeelte van een titel te herhalen:

- 1 Druk op REPEAT A-B bij het door u gekozen beginpunt. A * verschijnt gedurende korte tijd op het tv-scherm.
- 2 Druk nogmaals op REPEAT A-B bij het door u gekozen eindpunt. A-B verschijnt gedurende korte tijd op het tv-scherm en de herhaling begint ("A ↔ B" verschijnt op het display).
- 3 Druk op REPEAT A-B om deze functie weer te verlaten.

Tijdlocatie **DVD**



De functie 'Tijdlocatie' maakt het mogelijk het afspelen te starten op elke gewenste tijd op de disc.

- 1 Druk op DISPLAY tijdens het afspelen. Het OSD-menu verschijnt op het scherm. In het Time Search-vak is de verstreken speelduur van de huidige disc te zien.
- 2 Druk binnen 10 seconden op / om het Time Search-symbool in het OSD-menu te kiezen. De aanduiding ":-:--:" verschijnt in het Time Search-vak.
- 3 Gebruik binnen 10 seconden de cijfertoetsen om de gewenste begintijd in te voeren. Toets uren, minuten en seconden van links naar rechts in het vak in. Als u bij het intoetsen een fout maakt, druk dan op CLEAR om de ingevoerde getallen te wissen, en voer de juiste getallen in.
- 4 Druk binnen 10 seconden op OK om de begintijd te bevestigen. Het afspelen begint vanaf de gekozen tijd op de disc. Als u een ongeldige tijd intoetst, zal het afspelen vanaf het huidige punt worden hervat.

3D Surround **DVD VCD2.0 VCD1.1**



Dit apparaat kan een 3D Surround-effect produceren, dat meerkanaals geluidsweergave simuleert met twee conventionele stereo-luidsprekers in plaats van de vijf of meer luidsprekers die meestal nodig zijn om meerkanaals geluid van een thuisbioscoopstelsel weer te geven.

- 1 Druk op DISPLAY tijdens het afspelen.
- 2 Kies het symbool van het gewenste geluid met /. Het betreffende symbool wordt gemarkeerd.
- 3 Kies "NORM." of "3D SUR" met /.

Screen Saver

Er verschijnt een screensaver-scherm als u de dvd-speler langer dan circa vijf minuten in de stopstand laat staan.

Algemene functies (vervolg)

Zoom **DVD** **VCD2.0** **VCD1.1**

Met de zoomfunctie kunt u de beeldafmetingen vergroten en het vergrote beeld verschuiven.

- 1 Activeer de zoomfunctie door op ZOOM te drukken tijdens het weergeven van een stilstaand beeld. Door herhaalde malen op ZOOM te drukken kan het vergrotingsniveau met maximaal zes stappen worden verhoogd
- 2 Gebruik de ◀▶▲▼ toetsen om het vergrote beeld te verschuiven.
- 3 Druk op CLEAR om terug te gaan naar normale weergave of naar het stilstaande beeld.

N Opmerking

- 1 Bij sommige dvd's zal de zoomfunctie niet werken.

Zoeken naar een merkteken **DVD** **VCD2.0** **VCD1.1**



U kunt het afspelen starten vanaf een vastgelegd punt. Er kunnen maximaal negen punten worden vastgelegd. Voer een merkteken in als volgt.

- 1 Druk tijdens het afspelen van de disc op MARKER wanneer het punt wordt bereikt dat u wilt vastleggen. Het Marker-symbool verschijnt gedurende korte tijd op het tv-scherm.
- 2 Herhaal stap 1 om maximaal negen punten op een disc vast te leggen.

Oproepen van een gemerkte scène

- 1 Druk tijdens het afspelen van de disc op SEARCH. Het MARKER SEARCH-menu verschijnt op het scherm.
- 2 Druk binnen 10 seconden op ◀▶ om het nummer te kiezen van een merkteken waar u het afspelen wilt laten beginnen.
- 3 Druk op OK. Het afspelen begint bij de gemerkte scène.
- 4 Druk op SEARCH om het MARKER SEARCH-menu te verlaten.

Wissen van een merkteken

- 1 Druk op SEARCH tijdens het afspelen van de disc. Het MARKER SEARCH-menu verschijnt op het scherm.
- 2 Druk binnen 10 seconden op ◀▶ om het nummer te kiezen van een merkteken dat u wilt wissen.
- 3 Druk op CLEAR. Het nummer van het merkteken wordt uit de lijst verwijderd.
- 4 Herhaal de stappen 2 en 3 om andere merktekens te wissen.
- 5 Druk op SEARCH om het MARKER SEARCH-menu te verlaten.

Speciale dvd-functies **DVD**

Controleren van de inhoud van dvd-videodiscs: Menu's

Dvd's kunnen menu's bevatten die toegang bieden tot speciale functies. Druk op DISC MENU. Het discmenu verschijnt. Selecteer een optie door op de corresponderende cijfertoets te drukken. Of markeer uw selectie met de ◀▶/▲/▼ toetsen en druk op OK.

Titelmenu **DVD**

- 1 Druk op TITLE. Als de huidige titel een menu heeft, zal dit op het scherm verschijnen. Zo niet, kan het discmenu verschijnen.
- 2 In het menu kunnen opties voor camerahoeken, gesproken taal en ondertiteling staan, en hoofdstukken voor de titel.
- 3 Druk nogmaals op TITLE om het titelmenu te verlaten.

Discmenu **DVD**

- 1 Druk op DISC MENU. Het discmenu verschijnt.
- 2 Druk nogmaals op DISC MENU om het discmenu te verlaten.

Camerahoek **DVD**



Als de disc scènes bevat die vanuit verschillende camerahoeken zijn opgenomen, knippert het camerahoek-symbool op het tv-scherm om aan te geven dat u de camerahoek kunt veranderen.

- 1 Druk tijdens het afspelen herhaalde malen op ANGLE om een gewenste camerahoek te selecteren. Het nummer van de actuele camerahoek verschijnt op het display.

Een andere gesproken taal kiezen **DVD**



Druk tijdens het afspelen herhaalde malen op AUDIO om een andere gesproken taal of geluidstrack te horen.

Een ander geluidskanaal kiezen **VCD2.0** **VCD1.1**

Druk tijdens het afspelen herhaalde malen op AUDIO om een ander geluidskanaal te kiezen (STER., LEFT of RIGHT).

Ondertiteling **DVD**



Druk tijdens het afspelen herhaalde malen op SUBTITLE om de verschillende talen voor de ondertiteling te zien.

N Opmerking

Als het symbool verschijnt, is de betreffende functie niet beschikbaar op de disc.

Bediening met audio-cd's en mp3-cd's

Afspelen van een audio-cd of mp3-cd

CD MP3

De dvd-speler kan opnamen in mp3-formaat op een cd-rom, cd-r of cd-rw afspelen.

Lees vóór het afspelen van een mp3-opname de opmerkingen over mp3-opnamen in de rechter kolom .

1 Plaats de cd en sluit de lade.

Audio-cd: Het audio-cd-menu verschijnt op het tv-scherm; ga naar stap 4.

Mp3-cd: Het MP3/JPEG-keuzemenu verschijnt op het tv-scherm. Ga naar stap 2.



2 Selecteer MP3 met ▲/▼ en druk op OK.

Het MP3-menu verschijnt op het tv-scherm. Druk op RETURN om naar het MP3/JPEG-keuzemenu te gaan.



3 Kies een folder (map) met ▲/▼ en druk op OK.

Een lijst van files (bestanden) in de folder verschijnt.

4 Kies een track met ▲/▼ en druk op PLAY ► of OK.

Het afspelen wordt gestart. Tijdens het afspelen verschijnt de verstrekte speelduur van de huidige track in het display en het menu. Het afspelen wordt gestopt aan het eind van de cd. Druk op TITLE om naar de volgende pagina te gaan. Druk op DISC MENU om naar de vorige pagina te gaan.

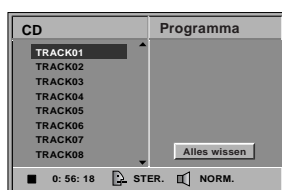

Audio-cd-menu

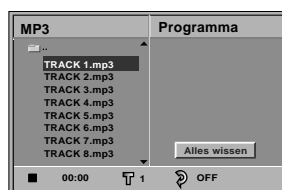

MP3-menu

Tip

Als u in een lijst met files bent en wilt teruggaan naar de lijst met folders, markeer dan uw keuze met ▲/▼ en druk op OK om terug te gaan naar het vorige menuscherm



5 Druk op STOP ■ als u het afspelen vóór het einde van de cd wilt stoppen.

Opmerkingen over mp3-opnamen

Over mp3

- 1 Een mp3-bestand bestaat uit audiogegevens die zijn gecomprimeerd volgens het audiolaag-3-bestandscodesysteem MPEG1. Bestanden met de extensie '.mp3' worden mp3-bestanden genoemd.
- 1 De speler kan geen mp3-bestand lezen met een andere extensie dan '.mp3'.

De compatibiliteit van deze speler met mp3-cd's kent de volgende beperkingen:

- 1 Bemonsteringsfrequentie / alleen 44,1 kHz.
- 2 Bitsnelheid / binnen 32 - 320 kbps.
- 3 Het fysieke formaat van de cd-r dient overeenkomstig ISO 9660 te zijn.
- 4 Als u mp3-bestanden opneemt met behulp van software die geen bestandssysteem kan maken, zoals "Direct-CD" etc., kunnen de mp3-bestanden niet worden afgespeeld. We raden u aan het programma Easy-CD Creator te gebruiken, dat wel een ISO 9660-bestandssysteem maakt.
- 5 Bij een single-session disc moeten er mp3-bestanden in de eerste track aanwezig zijn. Als er geen mp3-bestand in de eerste track aanwezig is, kunnen er geen mp3-bestanden worden afgespeeld. Als u wel mp3-bestanden wilt afspelen, formateer dan alle data op de disc of gebruik een nieuwe disc.
- 6 Bestandsnamen moeten zijn samengesteld uit 8 letters of minder en moeten de extensie ".mp3" hebben, b.v. *****.mp3.
- 7 Gebruik geen speciale tekens zoals / : * ? " < > etc.
- 8 Het totale aantal bestanden op de disc dient minder dan 650 te zijn.

Bij deze dvd-speler dienen de discs/opnamen voor een optimale weergavekwaliteit te voldoen aan bepaalde technische normen. Voorbespeelde dvd's zijn automatisch op deze normen ingesteld. Er zijn een groot aantal verschillende typen opneembare-discformaten (waaronder cd-r met mp3-bestanden). Om bij deze discs weergavecompatibiliteit te kunnen garanderen, dienen ze te voldoen aan een aantal voorwaarden (zie boven).

De gebruiker dient er tevens rekening mee te houden dat toestemming vereist is om mp3-bestanden en muziek te downloaden van het internet. Onze onderneming kan deze toestemming niet geven. In alle gevallen dient toestemming te worden verkregen van de auteursrechthebbers.

Bediening met audio-cd's en mp3-cd's (vervolg)

Het afspelen onderbreken **CD** **MP3**

- 1 Druk op PAUSE/STEP tijdens het afspelen.
- 2 Druk op PLAY ► of druk nogmaals op PAUSE/STEP om het afspelen te hervatten.

Overschakelen naar een andere track **CD** **MP3**

- 1 Druk tijdens het afspelen kort op ◀◀ of ▶▶ om naar de volgende track te gaan of om terug te gaan naar het begin van de huidige track.
- 1 Druk tweemaal kort op ◀◀ om terug te gaan naar de vorige track.
- 1 Bij een audio-cd kunt u direct naar de gewenste track gaan door tijdens het afspelen het tracknummer in te voeren met de cijfertoetsen (0-9).

Herhalen Track/Alles/Uit **CD** **MP3**

- 1 Druk op REPEAT om de huidige track te herhalen. Het 'Herhaal'-symbool en "TRACK" verschijnen in het menuscherm.
- 2 Druk een tweede maal op REPEAT om alle tracks op een disc te herhalen. Het 'Herhaal'-symbool en "ALL" verschijnen in het menuscherm.
- 3 Druk een derde maal op REPEAT om de functie 'Herhalen' te verlaten. Het 'Herhaal'-symbool en "OFF" verschijnen in het menuscherm.

Zoeken **CD** **MP3**

- 1 Druk tijdens het afspelen op ◀◀ of ▶▶. De speler komt nu in de SEARCH-modus.
- 2 Druk herhaalde malen op ◀◀ of ▶▶ om de gewenste snelheid te kiezen: ◀◀X2, ◀◀X4, ◀◀X8 (achteruit) of ▶▶X2, ▶▶X4, ▶▶X8 (vooruit). De zoeksnelheid en de richting worden aangegeven in het menuscherm.
- 3 Druk op PLAY ► om de SEARCH-modus te verlaten.

Afspelen in willekeurige volgorde **CD** **MP3**

- 1 Druk op SHUFFLE tijdens het afspelen of wanneer het afspelen is gestopt. Het apparaat begint automatisch in willekeurige volgorde af te spelen en "RAND." verschijnt in het menuscherm.
- 2 Druk nogmaals op SHUFFLE om terug te gaan naar normaal afspelen. "RAND." verschijnt in het menuscherm.

A-B herhalen **CD**

Om een gedeelte van een cd te herhalen.

- 1 Druk op REPEAT A-B bij het door u gekozen beginpunt. Het 'Herhaal'-symbool en "A *" verschijnen in het menuscherm.
- 2 Druk nogmaals op REPEAT A-B bij het door u gekozen eindpunt. Het 'Herhaal'-symbool en "A-B" verschijnen in het menuscherm en het gekozen gedeelte wordt voortdurend herhaald.
- 3 Druk nogmaals op REPEAT A-B om deze functie weer te verlaten en terug te gaan naar normaal afspelen. Het 'Herhaal'-symbool en "Off" verschijnen in het menuscherm.

3D Surround **CD**

Dit apparaat kan een 3D Surround-effect produceren, dat meerkanaals geluidsweggevoerd simuleert met twee conventionele stereo-luidsprekers in plaats van de vijf of meer luidsprekers die meestal nodig zijn om meerkanaals geluid van een thuisbioscoopstelsel weer te geven.

- 1 Druk op DISPLAY of AUDIO tijdens het afspelen.
- 2 Kies het symbool van het gewenste geluid met ◀/▶.
- 3 Kies "NORM." of "3D SUR" met ▲/▼.

Een ander geluidskanaal kiezen **CD**

Druk tijdens het afspelen herhaalde malen op AUDIO om een ander geluidskanaal te kiezen (STER., LEFT of RIGHT).

Bediening met foto-cd's

Weergeven van foto's op cd **JPEG**

De dvd-speler kan cd's weergeven met jpeg-bestanden en foto-cd's volgens het Kodak-systeem. Lees voordat u met het weergeven van jpeg-bestanden begint, de opmerkingen over jpeg-bestanden in de rechter kolom.

- 1 Plaats de cd en sluit de lade.**
Het MP3/JPEG-keuzemenu verschijnt op het tv-scherm.



- 2 Selecteer JPEG met ▲/▼ en druk op OK.**
Het JPEG-menu verschijnt op het tv-scherm.



- 3 Kies een folder (map) met ▲/▼ en druk op OK.**
Een lijst van files (bestanden) in de folder verschijnt. Druk op RETURN om naar het MP3/JPEG-keuzemenu te.

T Tip

Als u in een lijst met files bent en wilt teruggaan naar de lijst met folders, markeer dan ▲/▼ met " " en druk op OK om terug te gaan naar het vorige menuscherm.

- 4 Als u een bepaalde file wilt weergeven, markeer de file dan met ▲/▼ en druk op OK of PLAY ►.**
De file wordt nu weergegeven. Druk op RETURN om terug te gaan naar het vorige menu (JPEG-menu). Druk op TITLE om naar de volgende pagina te gaan. Druk op DISC MENU om naar de vorige pagina te gaan.

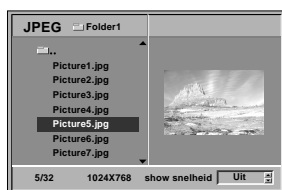

T Tip

Er zijn drie snelheden waarmee u de foto's in een diashow kunt bekijken, t.w. Fast, Normal, Slow, en Off. Markeer 'Slide Speed' met ◀▶, kies de gewenste optie met ▲/▼ en druk op OK.

- 5 U kunt het weergeven van foto's op elk gewenst moment stoppen door op STOP te drukken.**
Het JPEG-menu verschijnt.

Overschakelen naar een andere file

Druk tijdens het weergeven van een foto eenmaal op ◀◀ of ▶▶ om door te gaan naar de volgende file of terug te gaan naar de vorige file.

Stilstaand beeld

- 1 Druk op PAUSE/STEP tijdens de diashow.**
De speler komt nu in de PAUSE-modus.
- 2 Druk op PLAY ► of druk nogmaals op PAUSE/STEP om terug te gaan naar de diashow.**

Een foto spiegelen

Druk op ▲/▼ tijdens het weergeven van een foto om deze horizontaal of verticaal te spiegelen.

Een foto draaien

Druk op ◀/▶ tijdens het weergeven van een foto om deze rechtsom of linksom te draaien.

Opmerkingen over jpeg-bestanden

- Afhankelijk van de grootte en het aantal van de jpeg-bestanden, kan het enige tijd duren voordat het apparaat de inhoud van de cd gelezen heeft. Als u na enkele minuten nog geen afbeelding op het scherm ziet, zijn sommige bestanden te groot. Verlaag de resolutie van de jpeg-bestanden in dat geval tot minder dan 2 megapixels en brand een nieuwe cd.
- Het totale aantal bestanden en mappen op de cd dient minder dan 650 te zijn.
- Sommige cd's kunnen incompatibel zijn door een ander opnameformaat of de conditie van de cd.
- Wanneer u software zoals Easy CD Creator gebruikt om de jpeg-bestanden op een cd-r te branden, dient u er zeker van te zijn dat alle geselecteerde bestanden de extensie '.jpg' hebben bij het kopiëren naar de cd-layout.
- Als de bestanden de extensie '.jpe' of '.jpeg' hebben, wijzig de extensie dan in '.jpg'.
- Bestanden zonder de extensie '.jpg' kunnen door dit apparaat niet worden gelezen, zelfs niet als de bestanden in de verkenner van Windows worden weergegeven als jpeg-afbeelding.

Programmeren van tracks bij audio-cd's en mp3-cd's

Met de programmeerfunctie kunt u uw favoriete tracks van elke gewenste cd opslaan in het geheugen van de speler. In totaal kunnen 30 tracks in het geheugen worden opgeslagen.

1 Druk tijdens het afspelen of in de stopstand op PROGRAM om naar de programmeer-modus te gaan.

Het symbool  verschijnt rechts van de aanduiding 'Program' aan de rechter kant van het menuscherm.

Opmerking

U kunt de programmeer-modus verlaten door nogmaals op PROGRAM te drukken; het symbool  verdwijnt.

2 Kies een track en druk op OK om de gekozen track in de programmalijs te plaatsen.

3 Herhaal stap 2 om nog meer tracks in de programmalijs op te nemen.

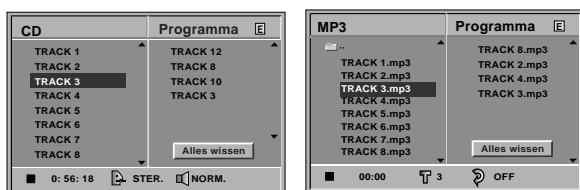

Audio-cd-menu

Mp3-menu

4 Druk op ►.

De laatste door u geprogrammeerde track wordt gemarkeerd in de programmalijs.

5 Kies de track die u als eerste wilt afspelen met ▲/▼.

Druk op TITLE om naar de volgende pagina te gaan. Druk op DISC MENU om naar de vorige pagina te gaan.

6 Druk op PLAY ► om het afspelen te starten.

Het afspelen start in de volgorde waarin u de tracks hebt geprogrammeerd en "PROG." verschijnt in het menuscherm. Het afspelen stopt nadat alle tracks van de programmalijs eenmaal zijn afgespeeld.

7 Selecteer een track in de CD- of MP3-lijs en druk op OK om van het afspelen van geprogrammeerde tracks terug te gaan naar normaal afspelen.

"PROG." verdwijnt van het menuscherm.

Programmeren van tracks bij video-cd's

Opmerking

Om de programmeerfunctie te kunnen gebruiken bij een video-cd met PBC dient PBC in het installatiemenu op 'Off' te worden ingesteld. Zie pagina 127.

1 Plaats de video-cd en sluit de lade.

2 Druk op PROGRAM in de stopstand.

Het VCD-programmeermenu verschijnt.

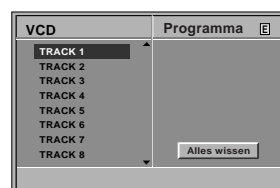

Opmerking

Druk op RETURN of PROGRAM om het programmeermenu weer te verlaten.

3 Volg de stappen 2 - 6 van "Programmeren van tracks bij audio-cd's en mp3-cd's" in de linker kolom.

4 Druk op PROGRAM om van het afspelen van geprogrammeerde tracks terug te gaan naar normaal afspelen.

"NORMAL." verdwijnt van het menuscherm.

Herhalen van geprogrammeerde tracks

1 Druk op REPEAT om de huidige track te herhalen. Het 'Herhaal'-symbool en "TRACK" verschijnen in het menuscherm.

1 Druk een tweede maal op REPEAT om alle tracks in de programmalijs te herhalen. Het 'Herhaal'-symbool en "ALL" verschijnen in het menuscherm.

1 Druk een derde maal op REPEAT om de functie 'Herhalen' te verlaten. Het 'Herhaal'-symbool en "OFF" verschijnen in het menuscherm.

Verwijderen van een track uit de programmalijs

1 Druk tijdens het afspelen of in de stopstand op PROGRAM (alleen audio-cd's en mp3-cd's) om naar de programmeer-modus te gaan.

Het symbool  verschijnt.

2 Druk op ► om naar de programmalijs te gaan.

3 Selecteer met ▲/▼ de track die u uit de programmalijs wilt verwijderen.

4 Druk op CLEAR. De geselecteerde track wordt uit de programmalijs verwijderd.

Wis van de volledige programmalijs

1 Volg de bovenstaande stappen 1 - 2 van "Verwijderen van een track uit de programmalijs".

2 Kies "Clear All" met ▲/▼ en druk op OK. Het volledige programma voor de cd wordt gewist. Het programma wordt ook gewist als de betreffende cd uit het apparaat wordt verwijderd.

Overige bedieningsfuncties

On Screen Display

U kunt op een gemakkelijke manier de huidige tijd of de bandteller, resterende speelduur op de band, dag, maand, jaar, dag van de week, tv-zender, bandsnelheid en bedrijfstoestand van uw videorecorder weergeven op het tv-scherm. Als het apparaat bezig is met opnemen worden deze aanduidingen op het scherm niet op de band opgenomen.

- 1 Druk op **DISPLAY** om de On Screen Display-functie te activeren.

Druk herhaalde malen op **DISPLAY** om de weergave-opties te doorlopen. De bandteller en de resterende speelduur op de band verschijnen als er een videocassette in het apparaat zit.

- 2 Na 3 seconden zullen de meeste aanduidingen op het scherm weer verdwijnen; alleen de tijd of de bandteller en de resterende speelduur op de band zullen op het scherm blijven staan.

Druk nogmaals op **DISPLAY** om alle aanduidingen van het tv-scherm te verwijderen.

Stoppen met het bandtellergeheugen

De **digitale bandteller** kan op het display worden weergegeven in plaats van de tijd door op de toets **DISPLAY** op de afstandsbediening te drukken. De digitale bandteller geeft de relatieve positie van een opname op de band aan.

- 1 Druk op **DISPLAY**. Druk op **CLEAR** om de teller in te stellen op 0:00:00. Start het afspelen door op **PLAY** ► te drukken.

De bandteller geeft de werkelijke speelduur in uren, minuten en seconden aan.

- 2 Druk op **STOP** ■ aan het eind van de opname.

- Druk op **◀◀**.

De band wordt nu teruggespoeld en stopt automatisch wanneer de teller in de stand 0:00:00 is teruggekeerd.

Kinderslot

De bedieningstoetsen aan de voorzijde van de videorecorder kunnen worden uitgeschakeld zodat de videorecorder alleen kan worden bediend met de afstandsbediening.

- 1 Druk op **C.LOCK**. Het symbool **0m** verschijnt in het display. Geen van de toetsen aan de voorzijde van de videorecorder zullen werken (behalve **EJECT**). Als op een van de toetsen aan de voorzijde van het apparaat wordt gedrukt, zal het symbool **0m** gedurende een paar seconden knipperen in het display.

- 2 U kunt het kinderslot weer uitschakelen door nogmaals op **C.LOCK** te drukken. Het symbool **0m** verdwijnt uit het display.

N Opmerking

De functie C.LOCK is niet beschikbaar in de dvd-modus.

Video doctor (zelfdiagnose)

Deze functie geeft een probleem aan met de videorecorder. Deze foutmeldingen zullen op het tv-scherm verschijnen.

- 1 Druk op **SYSTEM MENU**. Kies **Dr.** door op ◀ of ▶ te drukken, en druk op **OK**.

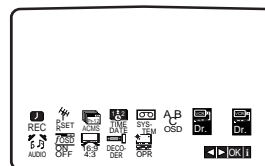

- 2 Druk op ▲ of ▼ om een probleem te controleren.

HEAD STATUS

● **PLEASE CLEAN:**

Reinig de videokoppen.

TAPE STATUS

● **NOT RECORDABLE:**

Plaats een videocassette waarvan de opnamevrijgavelip niet verwijderd is.

NO. OF TIMER PROGRAMME

● **2**

Toont het nummer van de timeropname.

NEXT TIMER PROGRAMME

● **PR-01 26 10:00~11:00 SP**

Toont de huidige status van de timeropname.

Druk op **SYSTEM MENU**.

Overige bedieningsfuncties (vervolg)

Hifi-stereo-geluidssysteem

Met uw videorecorder wordt hifi-stereogeluid opgenomen en weergegeven. Het apparaat heeft tevens een digitale stereo-NICAM geluidsdecoder, waarmee u het geluid op verschillende manieren kunt opnemen en weergeven. Videocassettes waarop met de videorecorder is opgenomen hebben een normale mono-audiotrack en twee VHS hifi-stereo audiotracks. Dankzij deze stereotracks kunt u audio-opnamen in hifi stereo of tweetalige opnamen maken van een tv-uitzending, een stereogeluidsinstallatie, een video-cd of een andere hifi-videorecorder.

- 1 Dankzij de digitale NICAM-geluidsdecoder van uw videorecorder kunt u genieten van uitzendingen met NICAM-geluid, alsmede het normale stereo-, tweetalige en monogeluid. Het specifieke type geluid dat ontvangen wordt of opgenomen is, wordt gedurende een paar seconden weergegeven op het tv-scherm:

STEREO NICAM

Het geluid wordt automatisch opgenomen op de hifi-stereo- en monotracks van de videoband.

BIL NICAM

Beide geluidskanalen worden opgenomen op de hifi-stereotracks. Het kanaal van de hoofdtal (linker kanaal) wordt opgenomen op de monotrack van de videoband.

MONO

Het geluid wordt zonder enige scheiding opgenomen op de hifi-tracks en de monotrack van de videoband.

- 2 Druk op **SYSTEM MENU**.
- Kies de **AUDIO** met ◀ of ▶.
- 3 Kies een van de volgende instellingen met ▲ of ▼: **STEREO**, **LEFT**, **RIGHT** en **MONO**.
Bij weergave in **BIL NICAM** wordt de hoofdtal uitgezonden op het linker kanaal en wordt de tweede taal gelijktijdig uitgezonden op het rechter kanaal wanneer het uitgangsgeluid op **STEREO** is ingesteld. De hoofdtal wordt uitgezonden op beide kanalen wanneer het uitgangsgeluid op **MONO** is ingesteld. Houd u er rekening mee dat bij het activeren van de tracking-functie het hifi-stereogeluid weer kan worden overgeschakeld naar **MONO**.

Compatibiliteit met breedbeeldformaat (16:9)

De videorecorder kan programma's opnemen en weergeven die worden uitgezonden in breedbeeldformaat (beeldverhouding 16:9). Om een programma met succes in breedbeeldformaat te kunnen opnemen, moet het juiste type breedbeeldsignaal door het tv-station worden uitgezonden.

- 1 Schakel uw videorecorder in.
Druk op **SYSTEM MENU**.
Kies **16:9/4:3** met ◀ of ▶.
Druk op **OK**.

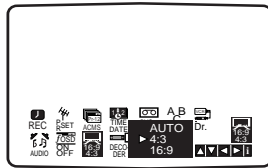
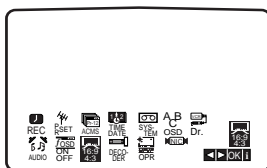

- 2 Kies **AUTO**, **4:3** of **16:9** door herhaalde malen op ▲ of ▼ te drukken.

AUTO:

Geeft breedbeeldprogramma's automatisch weer in breedbeeldformaat en normale programma's in het normale beeldformaat.

4:3

Alleen voor het weergeven en opnemen van programma's in het normale beeldformaat (4:3).

16:9:

Alleen voor het weergeven en opnemen van programma's in breedbeeldformaat (16:9).

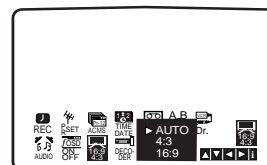

- 3 Druk op **SYSTEM MENU** om de menu's van het tv-scherm te verwijderen. Om te kunnen genieten van weergave in breedbeeldformaat moet de videorecorder via een scartkabel op de tv zijn aangesloten.

Instellen van de decoder

Op pagina 117 is al beschreven hoe een decoder voor een betaal-tv-zender als CANAL+ of PREMIERE moet worden aangesloten. Om op te kunnen nemen van een zender die een gecodeerd signaal uitzendt, hoeft u geen speciale handelingen te verrichten. U hoeft alleen maar de zender te kiezen en even te wachten totdat de signaaldecodering begint.

- 1 Druk op **SYSTEM MENU**.
Het hoofdmenu verschijnt op het tv-scherm. Kies de **DECODER** met ◀ of ▶.
Druk op **OK**.
- 2 Kies een van de volgende instellingen met ▲ of ▼.
ON: Als de decoder is aangesloten op de AV2-connector.
OFF: Als een andere videorecorder is aangesloten op de AV2-connector.
Druk op **SYSTEM MENU** om terug te gaan naar een tv-beeld.

Laatste instellingen-geheugen **DVD** **CD** **VCD1.1**

Deze speler onthoudt de laatste instellingen voor de laatste disc die u afgespeeld hebt. Deze instellingen blijven in het geheugen, zelfs als u de disc uit de speler verwijdert of de speler uitschakelt. Als u een disc laadt waarvan de instellingen in het geheugen zijn opgeslagen, gaat de speler automatisch naar de laatste stopstand.

N Opmerkingen

- De instellingen die in het geheugen worden opgeslagen, kunnen op elk gewenst moment opnieuw worden gebruikt.
- De speler onthoudt geen instellingen van een disc als u de speler uitschakelt voordat het afspelen van de disc is gestart.

Speciale opnamen

Kopiëren van de dvd-speler naar de videorecorder

Met dit apparaat kunt u de inhoud van een dvd kopiëren naar een vhs-band door de DIRECT DUBBING-toets in te drukken.

Opmerking

- 1 Het is mogelijk dat u een dvd met kopieerbeveiliging niet kunt kopiëren.

1 Plaats de disc.

Plaats de te kopiëren disc in de dvd-speler en sluit de disc-lade.

2 Plaats een vhs-videocassette.

Plaats een niet-voorbespeelde vhs-videocassette in de videorecorder.

3 Kopieer de dvd naar de vhs-band.

Druk op de DIRECT DUBBING-toets aan de voorzijde van het apparaat.

- 1 De dvd-speler begint af te spelen en de videorecorder begint op te nemen.

- 1 Als het dvd-menu verschijnt, is het mogelijk dat u op de Play-toets moet drukken om het kopieerproces te starten.

4 Het kopieerproces stoppen.

Druk binnen 5 seconden **tweemaal** op the STOP-toets wanneer de inhoud van de dvd is gekopieerd.

- 1 U dient het kopieerproces aan het eind van de dvd-film handmatig te stoppen omdat het apparaat anders steeds opnieuw met afspelen en opnemen kan beginnen.

Opnemen van een andere videorecorder

Met deze videorecorder kunt u opnemen van een externe bron, zoals een andere videorecorder of een camcorder.

Opmerking

In de volgende beschrijving wordt het videorecorder-deck gebruikt om op te nemen en videorecorder B genoemd. Het andere apparaat wordt gebruikt om af te spelen en wordt videorecorder A genoemd.

- 1 Videorecorder A moet zijn aangesloten op de SCART-connector aan de achterzijde van het apparaat of de AV-connectors aan de voorzijde van het apparaat.

- 2 Plaats de bespeelde band in videorecorder A en een niet-voorbespeelde band in videorecorder B.

- 3 Start het opnemen door op **RECORD** te drukken op videorecorder B en op **PLAY ►** op videorecorder A.

- 4 Druk op **STOP ■** op beide videorecorders wanneer u het kopiëren wilt beëindigen. Druk binnen 5 seconden **tweemaal** op the STOP-toets.

Verhelpen van storingen

Raadpleeg de onderstaande lijst voor de mogelijke oorzaak van een probleem alvorens contact op te nemen met de servicedienst

Probleem	Oorzaak	Oplossing
De dvd-speler of videorecorder werkt niet goed.	1 Toets DVD of VCR is niet goed ingedrukt.	1 Zie pagina 113.
Het apparaat heeft geen spanning .	1 Het netsnoer is niet goed aangesloten.	1 Steek de stekker van het netsnoer goed in het stopcontact.
Het apparaat staat aan maar de dvd-speler werkt niet.	1 Er is geen disc geplaatst.	1 Plaats een disc. (Controleer of de dvd- of audio-cd-indicator in het display brandt.)
Er is geen beeld.	1 De tv is niet ingesteld op de ontvangst van een dvd-signaal.	1 Kies de juiste video-ontvangst-modus op de tv zodat het beeld van de dvd-speler op het tv-scherm verschijnt.
	1 De videokabel is niet goed aangesloten.	1 Sluit de videokabel goed op de betreffende connector aan.
Er is geen geluid.	1 De apparatuur waarop de audiokabel is aangesloten, is niet ingesteld op de ontvangst van een dvd-signaal.	1 Kies de juiste audio-ontvangst-modus op de audio receiver zodat u het geluid van de dvd-speler kunt beluisteren.
	1 De audiokabel is niet goed aangesloten.	1 Sluit de audiokabel goed op de betreffende connector aan.
	1 De apparatuur waarop de audiokabel is aangesloten, staat uit.	1 Zet de apparatuur aan waarop de audiokabel is aangesloten.
	1 De digitale audio-uitgang staat in de verkeerde stand.	1 Zet de digitale audio-uitgang in de juiste stand en zet de dvd-speler daarna weer aan door op POWER te drukken.
De beeldkwaliteit is slecht.	1 De disc is vuil.	1 Reinig de disc.
	1 De tv-kanalen zijn niet goed afgestemd.	1 Controleer de afstemming, stem opnieuw af.
De dvd-speler speelt de disc niet af.	1 Er is een disc geplaatst die niet kan worden afgespeeld.	1 Plaats een disc die wel kan worden afgespeeld. (Controleer disc type en regiocode.)
	1 De disc is ondersteboven geplaatst.	1 Plaats de disc met de af te spelen zijde naar onder.
	1 De disc is niet goed in de geleiding geplaatst.	1 Plaats de disc goed in de geleiding van de disc-lade.
	1 De disc is vuil.	1 Reinig de disc.
	1 Er is een categorie ingesteld.	1 Deactiveer de Rating-functie of kies een andere categorie.
De afstandsbediening werkt niet goed.	1 Er bevindt zich een voorwerp tussen de afstandsbediening en het apparaat.	1 Verwijder het voorwerp.
	1 De batterijen in de afstands-bediening zijn leeg.	1 Vervang de batterijen door nieuwe.
De videocassette kan niet worden geplaatst .	1 Is het cassettecompartiment leeg?	1 Verwijder de cassette die in het apparaat zit.
Geen hifi-geluid	1 De audiomodus is niet goed ingesteld.	1 Zet 'AUDIO' in het hoofdmenu in de stand 'STEREO'.

Reinigen van de videokoppen

Vuil dat zich na lange tijd aan de videokoppen hecht, kan ervoor zorgen dat het weergegeven beeld onduidelijk of onderbroken wordt. Videobanden van hoge kwaliteit zullen meestal geen vuil op de koppen achterlaten, maar bij oude of beschadigde banden is dit wel mogelijk. Reinig de koppen zo nodig met een in de handel verkrijgbare reinigingsband voor videokoppen.

Lijst van taalcodes

Toets het juiste codenummer in voor de basisinstellingen “Disc Audio”, “Disc Subtitle” en/of “Disc Menu” (Zie pagina 126).

Code	Taal	Code	Taal	Code	Taal	Code	Taal
6566	Abchazisch	7074	Fijisch	7678	Lingala	8373	Singalees
6565	Afar	7073	Fins	7684	Litouws	8375	Slowaaks
6570	Afrikaans	7082	Frans	7775	Macedonisch	8376	Sloveens
8381	Albanees	7089	Fries	7771	Malagasi	8379	Somalisch
6577	Ameharisch	7176	Gallisch	7783	Maleis	6983	Spaans
6582	Arabisch	7565	Georgisch	7776	Malayalam	8385	Sudanees
7289	Armeens	6869	Duits	7784	Maltees	8387	Swahili
6583	Assamitisch	6976	Grieks	7773	Maori	8386	Zweeds
6588	Aymara	7576	Groenlands	7782	Marathi	8476	Tagalog
6590	Azerbeidzjaans	7178	Guarani	7779	Moldavisch	8471	Tadzjieks
6665	Bashkir	7185	Gujarati	7778	Mongools	8465	Tamil
6985	Baskisch	7265	Hausa	7865	Nauruaans	8484	Tataars
6678	Bengali; Bengaals	7387	Hebreeus	7869	Nepalees	8469	Teloegoe
6890	Bhutaans	7273	Hindi	7879	Noors	8472	Thai
6672	Bihari	7285	Hongaars	7982	Oriya	6679	Tibetaans
6682	Bretons	7383	IJslands	8065	Panjabi	8473	Tigrinia
6671	Bulgaars	7378	Indonesisch	8083	Pashto, Pushto	8479	Tongees
7789	Birmaans	7365	Interlingua	7065	Perzisch	8482	Turks
6669	Wit-Russisch	7165	Iers	8076	Pools	8475	Turkmeens
7577	Cambodjaans	7384	Italiaans	8084	Portugees	8487	Twi
6765	Catalaans	7465	Japans	8185	Quechua	8575	Oekraïens
9072	Chinees	7487	Javaans	8277	Reto-Romaans	8582	Urdu
6779	Corsicaans	7578	Kannada	8279	Roemeens	8590	Oezbeeks
7282	Kroatisch	7583	Kasjmier	8285	Russisch	8673	Vietnamees
6783	Tsjechisch	7575	Kazachs	8377	Samoaans	8679	Volapük
6865	Deens	7589	Kirgizisch	8365	Sanskriet	6789	Welsh
7876	Nederlands	7579	Koreaans	7168	Schots Gaelisch	8779	Wolof
6978	Engels	7585	Koerdisch	8382	Servisch	8872	Xhosa
6979	Esperanto	7679	Laotiaans	8372	Servo-Kroatisch	7473	Jiddisch
6984	Ests	7665	Latijns	8378	Shona	8979	Yoruba
7079	Faerøers	7686	Lets	8368	Sindhi	9085	Zoeloe

Lijst van landen-/regiocodes

Toets het juiste codenummer in voor de basisinstelling “Area Code” (Zie pagina 128).

Code	Land/Regio	Code	Land/Regio	Code	Land/Regio	Code	Land/Regio
AD	Andorra	EH	Westelijke Sahara	LK	Sri Lanka	SE	Zweden
AE	Verenigde Arabische Emiraten	ER	Eritrea	LR	Liberia	SG	Singapore
AF	Afghanistan	ES	Spanje	LS	Lesotho	SH	Sint-Helena
AG	Antigua en Barbuda	ET	Ethiopië	LT	Litouwen	SI	Slovenië
AI	Anguilla	FI	Finland	LU	Luxemburg	SJ	Svalbard- & Jan Mayeneilanden
AL	Albanië	FJ	Fiji	LV	Letland	SK	Slowakije
AM	Armenië	FK	Falklandeilanden	LY	Libië	SL	Sierra Leone
AN	Nederlandse Antillen	FM	Micronesië	MA	Marokko	SM	San Marino
AO	Angola	FO	Faerøereilanden	MC	Monaco	SN	Senegal
AQ	Antarctica	FR	Frankrijk	MD	Moldavië	SO	Somalië
AR	Argentinië	FX	Frankrijk (Europees territorium)	MG	Madagaskar	SR	Suriname
AS	Amerikaans Samoa	GA	Gabon	MH	Marshall-eilanden	ST	São Tomé & Príncipe
AT	Oostenrijk	GB	Groot-Brittannië	MK	Macedonië	SU	Voormalige USSR
AU	Australië	GD	Grenada	ML	Mali	SV	El Salvador
AW	Aruba	GE	Georgië	MM	Myanmar	SY	Syrië
AZ	Azerbeidzjan	GF	Frans-Guyana	MN	Mongolië	SZ	Swaziland
BA	Bosnië-Herzegovina	GH	Ghana	MO	Macau	TC	Turks- & Caicoseilanden
BB	Barbados	GI	Gibraltar	MP	Noordelijke Marianen	TD	Tsjaad
BD	Bangladesh	GL	Groenland	MQ	Martinique (Frans)	TF	Frans Zuidelijk Territorium
BE	België	GM	Gambia	MR	Mauritanië	TG	Togo
BF	Burkina Faso	GN	Guinee	MS	Montserrat	TH	Thailand
BG	Bulgarije	GP	Guadeloupe (Frans)	MT	Malta	TJ	Tadzjikistan
BH	Bahrein	GQ	Equatoriaal Guinee	MU	Mauritius	TK	Tokelau
BI	Burundi	GR	Griekenland	MV	Maldiven	TM	Toerkmengistan
BJ	Benin	GS	Zuid-Georgië & Zuid-Sandwicheilanden	MW	Malawi	TN	Tunesië
BM	Bermuda	GT	Guatemala	MX	Mexico	TO	Tonga
BN	Brunei Darussalam	GU	Guam (VS)	MY	Maleisië	TP	Oostelijk Timor
BO	Bolivië	GW	Guinee-Bissau	MZ	Mozambique	TR	Turkije
BR	Brazilië	GY	Guyana	NA	Namibië	TT	Trinidad & Tobago
BS	Bahama's	HK	Hongkong	NC	Nieuw-Caledonië (Frans)	TV	Tuvalu
BT	Bhutan	HM	Heard- & McDonaldeilanden	NE	Niger	TW	Taiwan
BV	Bouveteiland	HN	Honduras	NF	Norfolkeilanden	TZ	Tanzania
BW	Botswana	HR	Kroatië	NG	Nigeria	UA	Oekraïne
BY	Wit-Rusland	HT	Haiti	NI	Nicaragua	UG	Oeganda
BZ	Belize	HU	Hongarije	NL	Nederland	UK	Verenigd Koninkrijk
CA	Canada	ID	Indonesië	NO	Noorwegen	UM	US Minor Outlying Islands
CC	Cocos (Keeling)-eilanden	IE	Ierland	NP	Nepal	US	Verenigde Staten
CF	Centraal-Afrikaanse Republiek	IL	Israël	NR	Nauru	UY	Uruguay
CG	Congo	IN	India	NU	Niue	UZ	Oezbekistan
CH	Zwitserland	IO	Gebied van de Indische Oceaan	NZ	Nieuw-Zeeland	VA	Vaticaanstad
CI	Ivoorkust	IQ	Irak	OM	Oman	VC	Saint Vincent & Grenadines
CK	Cookeilanden	IR	Iran	PA	Panama	VE	Venezuela
CL	Chili	IS	IJsland	PE	Peru	VG	Maagdeneilanden (Brits)
CM	Kameroen	IT	Italië	PF	Polynesië (Frans)	VI	Maagdeneilanden (Amerikaans)
CN	China	JM	Jamaica	PG	Papoea-Nieuw-Guinea	VN	Vietnam
CO	Colombia	JO	Jordanië	PH	Filippijnen	VU	Vanuatu
CR	Costa Rica	JP	Japan	PK	Pakistan	WF	Wallis- & Futuna-eilanden
CS	Voormalig Tsjecho-Slowakije	KE	Kenia	PL	Polen	WS	Samoa
CU	Cuba	KG	Kirgizië	PM	Saint Pierre & Miquelon	YE	Jemen
CV	Kaapverdië	KH	Cambodja	PN	Pitcairneilanden	YT	Mayotte
CX	Christmas Island	KI	Kiribati	PR	Puerto Rico	YU	Joegoslavië
CY	Cyprus	KM	Comoren	PT	Portugal	ZA	Zuid-Afrika
CZ	Tsjechië	KN	Saint Kitts & Nevis Anguilla	PW	Palau	ZM	Zambia
DE	Duitsland	KP	Noord-Korea	PY	Paraguay	ZR	Zaire
DJ	Djibouti	KR	Zuid-Korea	QA	Qatar	ZW	Zimbabwe
DK	Denemarken	KW	Koeweit	RE	La Réunion (Frans)		
DM	Dominica	KY	Caymaneilanden	RO	Roemenië		
DO	Dominicaanse Republiek	KZ	Kazachstan	RU	Russische Federatie		
DZ	Algerije	LA	Laos	RW	Rwanda		
EC	Ecuador	LB	Libanon	SA	Saudi-Arabië		
EE	Estland	LC	Saint Lucia	SB	Solomoneilanden		
EG	Egypte	LI	Liechtenstein	SC	Seychellen		
				SD	Sudan		

Specificaties

Algemeen

Aansluitspanning	200-240V~, 50Hz
Opgenomen vermogen	23W
Afmetingen (circa)	430 x 97,5 x 293 mm (b/h/d)
Gewicht (circa)	5,1 kg
Werktemperatuur	5°C - 35°C
Vochtigheidsgraad	5% - 90%
Timer	24-uurs indicatie

Systeem

Laser	Halfgeleiderlaser, golflengte 650 nm
Videokoppensysteem	Dubbel azimut, 6 koppen, schroeflijnvormige aftasting
Signaalsysteem	PAL
Frequentiekenarakteristiek	Dvd (PCM 96 kHz): 8 Hz - 44 kHz Dvd (PCM 48 kHz): 8 Hz - 22 kHz CD: 8 Hz - 20 kHz
Signaal/Ruis-verhouding	Meer dan 100 dB (alleen ANALOG OUT-connectors)
Harmonische vervorming	Minder dan 0,008%
Dynamiekomvang	Meer dan 100 dB (Dvd) Meer dan 95 dB (Cd)

Ingangen (Videorecorder)

Audio	-6,0 dBm, meer dan 10 kohm (SCART) -6,0 dBm, meer dan 47 kohm (RCA)
Video	1,0Vp-p, 75 ohm, ongebalanceerd (SCART/RCA)

Uitgangen (Dvd-speler)

Audio-uitgang (digitale audio)	0,5 V (p-p), 75 S, RCA-stekerbuis x 1
Audio-uitgang (analoge audio)	2,0Veff (1 kHz, 0 dB), 600 S, RCA-stekerbuis (L, R) x 1

Uitgangen (Videorecorder)

Audio	-6,0 dBm, minder dan 1 kohm (SCART)
Video	1,0Vp-p, 75 ohm, ongebalanceerd (SCART)

Ontwerp en specificaties kunnen zonder voorafgaand bericht worden gewijzigd

Gefabriceerd onder licentie van Dolby Laboratories. 'Dolby' en het dubbel-D-symbool zijn handelsmerken van Dolby Laboratories. Copyright 1992-1997 Dolby Laboratories. Alle rechten voorbehouden

'DTS' en 'DTS Digital Out' zijn handelsmerken van Digital Theater Systems, Inc.